

Külső szerelésű ablaktávnnyitók fa, műanyag és fém ablakokhoz





Minőség:
G.U Minőségi tanúsítvány
 A DIN ISO 9001 meghatározza a vállalat struktúrájára és munkamódszerekre vonatkozó követelményeket, valamint a vállalat minőségirányítását 1995-ben igazolta az AGQS vállalat a G.U Minőségi tanúsítvány vállalat számára a DIN ISO 9001 szerinti minőségellenőrző rendszer sikeres bevezetését. A minőségi termékek gyártása folyamatos cél a G.U vállalat csoportban. Ezen tanúsítvány igazolja, hogy a cégen belüli folyamatok a fejlesztéstől az eladásig és a vevők kiszolgálásáig ezen céllal megegyeznek.

Qualität:
G.U erfolgreich zertifiziert
 DIN ISO 9001 definiert die Anforderungen an die Struktur und Arbeitsweise des Unternehmens und seines Qualitätsmanagements.

1995 bescheinigte die AGQS e.V. der G.U Minőségi tanúsítvány die erfolgreiche Einführung eines Qualitätssicherungssystems entsprechend DIN ISO 9001. Die Herstellung von Qualitätsprodukten ist für G.U ein beständiges Anliegen. Die Zertifizierung bestätigt, dass auch die betriebsinternen Abläufe – von der Entwicklung bis zum Vertrieb und Kundenservice – mit diesem Anliegen übereinstimmen.

Quality:
G.U successfully certified
 DIN ISO 9001 defines the requirements to structure and working methods of the enterprise and its quality management. In 1995 the committee AGQS e.V. has certified the successful introduction of a quality management system according to DIN ISO 9001 in the company G.U Minőségi tanúsítvány. The production of quality hardware is a permanent concern for G.U. The certificate confirms that the internal cooperation of the company – from product development to distribution and customer's service – also corresponds to this concern.

Bukó-nyíló vasalatrendszer UNI-JET

1- és 2-szárnyú fa, műanyag és fém ablakokhoz és ajtókhoz kézi illetve gépi szereléshez minden ablakgyártó számára.

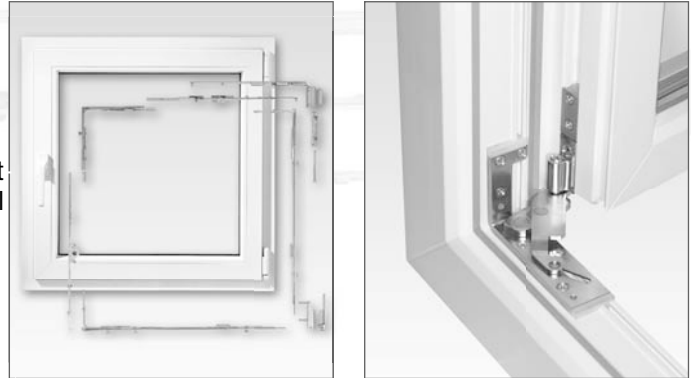

- Teljes vasalatkínálat:
Bukó-nyíló, nyíló bukószárny többek között íves és srég ablakokhoz standard valamint különböző biztonsági fokozatú kivitelben
- Előnyök:
– Automata zárócsapok
– Központi záróelem a standardtól a WK2-ig
– Bukó-nyíló olló résszellőztető funkcióval
- Optimális korrózióvédelem ezüst ferGUard*silber felületkezeléssel
- Egymásba pattintható alkatrészekkel

Műszaki adatok, kivitel			
Kivitel	Szárny szélesség mm	Szárny magasság mm	Max. szárny súly kg
Fa és műanyag			
UNI-JET M, UNI-JET S	280-1600	350-2450	130
UNI-JET D, UNI-JET S-Concealed	280-1600	350-2450	100
Fém			
JET AK 8	355-1700	500-2400	130
UNI-JET C	280-1600	350-2450	80 / 130
UNI-JET D	280-1600	350-2450	100

Párhuzamos toló-bukó vasalatok

Vasalatok 2- 4- szárnyú párhuzamos toló-bukó szerkezethez

- Egy mozdulattal nyitható szárny kényszervezérlésű ollóval (mZ)
- 200 kg szárny súlyig nem szükséges kiegészítő futókocsi
- Szárny szélesség 200 mm-ig (1850 mm-től 3 ollóval)
- A szárny bukóállásban eltolás ellen biztosított
- Többfokozatú biztonsági koncepció
- Hibás működtetést gátlás



Műszaki adatok, kivitel			
Kivitel	Szárny szélesség mm	Szárny magasság mm	Max. szárny súly kg
Fa és műanyag			
G.U-966/200 mZ	720-2000	820-2370	200
G.U-966/150 mZ	720-1600	820-2370	150
G.U-966/150 oZ	640-1600	700-2350	130
G.U-90 oZ	640-1600	700-2350	90
Fém			
G.U-968/200 mZ	740-2000	895-2400	200
G.U-968/150 mZ	740-1600	895-2400	150
G.U-968/150 oZ	600-1600	730-2400	130
G.U-90 oZ	600-1600	730-2400	90

Emelő-toló vasalatok / HS-*Master*

Emelő-toló vasalatok

Vasalatok 2- 6 szárnyú szerkezetekhez

- Széleskörűen alkalmazható emelő-toló rúdzárak
- Futókocsi új csapágyszálassal
- Biztonsági kiegészítők emelő-toló szerkezetekhez
- HS-*Master* – új motoros tolóajtó - kényelem felső fokozat
- Korrózió elleni védelem ezüst ferGUard*silver felületkezeléssel
- G.U-thermostep küszöbök és tokborítások
- HS-*Speed Limiter* (mechanikus biztonsági kiegészítő) megakadályozza a szárnyak felgyorsulását



Műszaki adatok, kivitel			
Kivitel	Szárny szélesség mm	Szárny magasság mm	Max. szárny súly kg
Fa, műanyag és fém			
HS G.U-934	700-3300	850-2765	300
HS G.U-937	700-2200	850-2765	150
HS G.U-939	470-1900	1175-2350	90
HS G.U-954	720-3000	855-2765	250
HS G.U-957	720-2200	855-2765	150
HS- <i>Master</i>	bis -3300	bis -2765	300

Harmonika

Vasalatok 3-7 szárnyú harmonika szerkezetekhez



- 2-görgős futókocsi, alulfutó (G.U-922, G.U-922, G.U-822) vagy felfüggesztett (G.U-925, G.U-825)
- Futókocsi, ütközőperem, szárnynyomás és szárnypántok állíthatók
- Korrózió elleni védelem az ezüst ferGUard*silver felületkezeléssel

Műszaki adatok, kivitel			
Kivitel	Szárny szélesség mm	Szárny magasság mm	Max. szárny súly kg
Fa és műanyag			
G.U-922	400-900	850-2350	80
G.U-925	400-900	850-2350	80
Fém			
G.U-822	355-1000	500-2400	80
G.U-825	355-1000	500-2400	80

Forgó és billenő ablak vasalatok

Vasalatok forgó és billenő ablakokhoz körbefutó tömítéssel



Műszaki adatok, kivitel			
Kivitel	Szárny szélesség mm	Szárny magasság mm	Max. szárny súly kg
Billenő vasalat - fa			
UNITAS 5 Bo, 7 Bo	576-2950	700-2200	175
UNITAS 10/22°	576-2950	700-2200	300
UNITAS 4 (körablak)	424-2016 Ø		100
FERCO 44 E	576-1450	700-2000	80
FERCO 45 E	576-1450	700-2200	120
Billenő vasalat - műanyag			
UNITAS 15, 16	576-2950	700-2200	175
Billenő vasalat - fém			
UNITAS 18	580-	600-	175
Forgó vasalat			
UNITAS 93 Bo (fa)	782-1600	1250-2350	175
UNITAS 88 (fém)	600-	600-	175

Ablak távnyitó

Síkban működő vízszintes elhelyezésű ollókkal egy és több szárnyú bukó szárny szerkezetekhez

- A rudazatok alumíniumprofil takarással rendelkeznek
- Működtetés emelőkarral, függőleges meghajtóval vagy sarokváltóval, külön vagy csoportos elektromos mozgató
- Vasalatok négyzetes-, íves-, ferde tetejű ablakokhoz Se kivitelben is
- Vasalatok felül pántolt kifelé emelkedő ablak-szárnyakhoz

G.U-Biztonsági kitámasztólló EURO-SOLID

- A bukószárnyak kitámasztása kiakasztott ollóknál is biztonságos. pl. Ablaktisztítás céljára



Műszaki adatok, kivitel			
Kivitel	Szárny szélesség mm	Szárny magasság mm	Nyitástávolság
Fa, műanyag és fém			
VENTUS F 200	400-3600	min. 250	165 / 200
VENTUS F 300	620-3600	min. 250	220 / 300

Biztonsági ajtózárak

G.U-SECURITY és SECURITY-EUROPA biztonsági ajtózárak fa, műanyag és fém betörésgátló főbejárati és mellékbejárati ajtókhoz fa- és acéltokba szerelt lakásbejárati ajtókhoz:

- Ajtózárak betörésgátló ajtókhoz – WK 2 és WK 3 biztonsági fokozat VdS A osztály
- Manuális, automata vagy motoros ki- ill. bereteszeléshez alkalmas kivitelek.
- Kiegészítő reteszelés automata zárás móddal, kettős zárnyelvel, acélkampóval, görgővel
- Zárnyelv kitolási hossza 20 mm, reteszelés az ajtó magasságában szerelt zárellenlemezbe/zárfogadóba vagy zárólécbe
- Az automata retesz, a kettős retesz, az acélnyelv és az acélkampó visszatolás ellen biztosítottak
- Pánikfunkció
- Előlap-kilincs távolság 26-90 mm, furattáv 92/72, dió 8,9 és 10 mm
- Különböző szélességű és hosszúságú előlapokkal kapható
- A többpontos záródás működtetése: cilinderrel, kilincsel, motorral, mechanikus-automata módon



Alumínium küszöbök – hőhídmentes

Fa és műanyag bejárati ajtókhoz, új építéshez és felújításhoz egyaránt.

Az alumínium küszöbök hőhídmentessége által az alsó csatlakozásoknál csökken a hőáramlás.

A hőhídmentesség jelentősége:

Szokásos szobahőmérsékleten belső hőmérséklet +20° C, relatív páratartalom 50% kb. 9,2° C-os felületen a pára lecsapódik. (harmatpont).

A G.U - küszöbök hatékony hőhídmentessége biztosítja, hogy -10° C-os külső hőmérsékletig télen a felületi hőmérséklet biztosan +9,2° C fölött maradjon.

Így elkerülhető a pára képződés megakadályozható az alsó csatlakozások átnedvedése.

Alkalmazási területek:

A küszöb kínálat az alábbi megoldásokat nyújtja

- Új építésekhez és felújításokhoz
- Bejárati- és teraszajtókhoz Fa és műanyag
- Akadálymentesítésre DIN 18025 szerint
- Megfelelőalkatrészek segítenek a problémásabb beépítéseknél
- Küszöb tartó minden járatos profilhoz, ami a küszöb és a vaktok vagy küszöbprofil közötti csatlakozást biztosítja

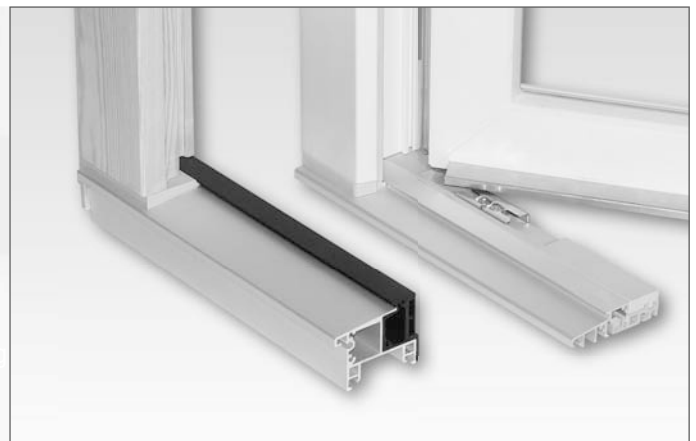

OTS felső ajtócsukó, FTS falcba építhető ajtócsukó

Ajtócsukó 1 és 2 szárnyú ajtókhöz

- Tűzjelző központ BMZ 730 H, beépített tűzjelzővel
- mechanikus és elektromechanikus szárnyrögztetés
- beépített csukássorrend-szabályzó
- Kioldóberendezés, tartómágnes, stb.



Műszaki adatok, csukó típusok			
Csukómodel	Kivitel	Csukóerő **	Tűz és füstelvezető ajtó **
Felső ajtócsukó OTS			
OTS 730	csúszósínnel	3 - 6	F
OTS 630	csúszósínnel	2 - 4	-
OTS 633/634	csúszósínnel	3 / 2 - 4	F
OTS 530	ollókarral	2 - 6 / 4 - 7	F
OTS 430/440	ollókarral	2 - 5	F / -
OTS 330/210	ollókarral	2 / 3 / 4	F / -
OTS 200	ollókarral	3 / 4	-
OTS 140	ollókarral	1 / 2 / 3 / 4	-
OTS 80/81	Retro-csavarmeghajtás	2 - 6 / 3 - 5	- / DIN 18263 szerint, rész 1
Falcba épített ajtócsukó			
Falcba épített ajtócsukó FTS24	rejtett pántoldali beépítéshez	2 - 4	-
Falcba épített ajtócsukó FTS20	a függőleges falcba	1 - 2	-

** EN 1154 szerint

Cilinderek és zárrendszerek

Cilinderrendszer 88-as sorozat

- Hagományos cilinderek egyedi és azonos zárásokhoz

Cilinderrendszer 31-es sorozat

- Profilcilinder egyedi záráshoz, zárrendszerekhez

Cilinderrendszer 33-as sorozat

(SL rendszer)

- Biztonsági profilcilinder kiegészítő záróelemekkel

Cilinderrendszer 37-es sorozat

- Profilcilinder egyedi záráshoz, szervízcilindernek is alkalmazható

Cilinder rendszer 45-ös sorozat janus

(váltókulcsos rendszer)

- Egyedi zárásokhoz és komplex zárrendszerekhez
- Változtatható cilinderhossz (szendvics építőelv)

Elektronikusan vezérelhető cilinder

- Elektronikus zárrendszer kombinálva a 45-ös janus sorozattal

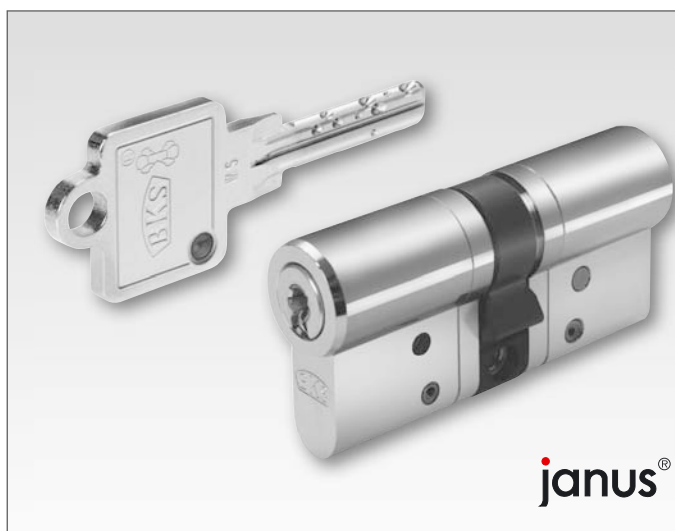

Cilinder rendszer 50-es sorozat

- Váltókulcsos rendszer különböző és azonos zárásokhoz, valamint egyedi záráshoz és zárrendszerekhez

Zárrendszerek

- Központi zárrendszerek társasházakhoz
- Generál főkulcsos rendszerek épületkomplexumokhoz



Bevésőzárok

Menekülőajtó rendszerek DIN EN 179 és DIN EN 1125 szerint

- Pánikzárok és zárólemezek egy- és kétszárnyú ajtókhöz



Standard zárok

- DIN szerinti zárok főbejárati-, lakásbejárati-, és beltéri ajtókhöz fa, műanyag és acélkeretes ajtókhöz

Önreteszelő zárok

21-es sorozat fa és acélajtókhöz

19-es sorozat portálajtókhöz

- kétszeres reteszelés az automata csapdanyelvel
- Alkalmazható lakásajtóktól kezdve menekülő ajtóig

Objekt- és középület-zárok

- Minden objektajtóhoz – az 5-ös fokozatú középület-zárok fokozott igénybevételű ajtókhöz lettek kifejlesztve

Portálzárok 1800-as sorozat

- Engedélyezett standard portálajtókhöz, tűz- és füstgátló ajtókhöz
- Különböző menekülőajtó-funkciók különböző követelményekhez 1- és 2 szárnyú portálajtókhöz

Pánikzárok 23-as sorozat

- Fa és acél ajtókhöz. Különböző követelményekhez egy- és kétszárnyú füst- és tűzgátló, valamint menekülő-ajtókhöz

Fiórzárok, bútorzárok és lakatok

- A legkülönbézetűbb felhasználási területekre szolgáló zárok normál és biztonsági kivitelekben, zárrendszerekhez is.



Automata tolóajtók

Az ATS-tolóajtórendszerek szükségletnek megfelelő funkcionalitást, gazdaságosságot és biztonságot nyújtanak. Az átfogó kínálat egy keskeny, mikroprocesszor által vezérelt ajtómozgatón alapszik és kényelmes, akadálymentes bejáratok kialakítását teszi lehetővé. Az alumínium profilrendszerek igényes külsőt kölcsönöznek az ajtóknak. **Minden ajtórendszer TÜV vagy ÉMI által menekülőajtó-funkcióra bevizsgált.**

Tolóajtók

- Modern bejáratkialakítás keskeny mozgatórendszerrel
- Felhasználóbarát nyitás és csukás

Teleszkópos tolóajtók

- Széles átjárhatóság csekély rendelkezésre álló tér esetén is.
- Elegáns megjelenés a keskeny alumínium kereteknek köszönhetően

Íves tolóajtók

- Építészileg igényes bejáratokhoz
- Keskeny mozgatószerkezet, integrált biztonsági érzékelővel

Sarok-tolóajtók

- Kényelem és reprezentatív bejárat kombinációja
- 90° és 179° között bármilyen nyílásszög kialakítható

Nyílóajtó mozgatók

Mozgatótechnika 1- és 2-szárnyú nyílóajtókhöz, megfelel minden beépítési feltételnek. Biztonságos és egyszerű működtetés. Felújításoknál az utólagos felszerelés könnyen megoldható. Tűz- és füstgátló ajtókhöz alkalmas. A kínálatban padlóba építhető típus is található.

A ferGUard* silber felületkezelés új léptéket jelent

Kromátmentes rétegrendszer a legmagasabb korrózióvédelemmel = ferGUard

- Habarcs, cement, festékek, lakkok lazúrok és tisztítószer az évek folyamán jelentősen rongálják a vasalatokat
Lehetséges következmény: reklamáció
- A ferGUard* silber felületkezeléssel a korróziós károk és ezzel együtt a reklamációk biztonsággal elkerülhetők.
A ferGUard* silber felület egy kombinált felületkezelés, amely áll: cink + hatos króm-mentes passzíválás + pótréteg, ezek elsősztályú korrózióvédő tulajdonságot eredményeznek.
- A rétegek szerves alkotórészek, nehézfémek és hatértékkróm használata nélkül kerülnek fel, ez azt jelenti, hogy az új felületkezelési eljárás, a ferGUard* silber környezetkimélő és mégis tartós.
- További előny:
Az új ferGUard felületkezelés következtében a vasalat alkatrészeit egyenletes, világos ezüst vagy sárga felületet nyernek: egy új érv a vevőkkel folytatott tárgyalásokhoz.

Hogyan működik az új pótréteg?

Eddig a vasalat alkatrészeket egy cink réteg és a rákövetkező sárga passzíválás védte (cink rendszer + standard kromátozás)

Az új pótréteg a vezető eljárásutatókkal és az autóipar képviselőivel közösen lett kifejlesztve.

A vasalat alkatrészek a szokásos felületkezelés után egy újabb munkafolyamatban egy szervetlen pótréteget kapnak.

Ez a munkafolyamat egy teljesen automatizált, számítógépvezérelt berendezésben történik.

Ez a pótréteg mélyen behatol a meglévő passzíválásba és az egész rendszert stabilá és tartóssá teszi.

A rendszerhez hozzáadott speciális korrózióvédő adalékok tovább tolják ki időben a korrózió kezdetét.

Környezetbarát eljárás

Az új rétegrendszer szerves alkotórészek és nehézfémek alkalmazása nélkül kerül kialakításra, így nem terheli a környezetet szennyvízzel és szennyezett levegővel. A GU ezáltal következetesen alakítja termelési folyamatait környezetbaráttá.

A színből eredő további előnyök

A mi vasalat alkatrészeink - végig az összes termékcsoportban - kitűnnek a teljesen egyenletes világos ezüst színükkel.

Az új pótréteg ezáltal a kereskedőknek, gyártóknak és a végfelhasználóknak az előnyök sokaságát kínálja.

Az új G-U felület előnyei:

- A pótréteg eredményeképpen lényegesen javult korrózióvédelem.
- Az ajtók és ablakok magasabb élettartama.
- Nem használ szerves alkotórészeket és nehézfémeket ez azt jelenti, hogy az új GU felületkezelés környezetbarát és korszerű
- A cinkréteg mélyreható hatása következtében a felület mechanikai sérülése esetén is biztosított a korrózióvédelem.
- Kevesebb reklamáció a végfelhasználó részéről az ellenállóbb felület következtében.
- Egyenletes, világos ezüst színű felület minden termékcsoporthoz
- Az újonnan kifejlesztett ferGUard* silber rétegrendszerünkben nincsen hatértékű króm. Ez megfelel az EU környezetvédelmi előírásainak.

Cikkcsoport

G

Külső szerelésű ablaktávnnyitók és elektromos mozgatók

7

Külső szerelésű ablaktávnnyitó,
Elektromos mozgató, láncos és csavarorsós motorok valamint kiegészítők fa és műanyag ablakokhoz

"G" cikksorozat

Külső szerelésű távnnyitó

Kivitelek	7.3
Tartozékok	7.4
Termékinformáció, alkalmazás	7.6

Vasalatzükséglet, készlet

VENTUS F 200

Kézikar és erőátvitel	7.11
Függőleges meghajtás	7.12
Sarokváltó	7.13
Oldalsó ELTRAL	7.14
Felső ELTRAL	7.15
Kézi kar függőleges zárással	7.16
Megoldások íves és félköríves ablakokhoz	7.17
Ferde ablak	7.18
Flexibilis átvitel, különleges kivitelek	7.20
Rúd hossz egy vagy több ablakhoz	7.23

Elektromos meghajtás, láncos motorok

"G" cikksorozat

Elektromos motorok

ELTRAL S 230 L, S 230 E, S 24 L	7.42
---------------------------------	------

Láncos motorok

ELTRAL K 200/230, K 350/230, K 400/230	7.48
--	------

Kiegészítő vasalatok

"N" cikksorozat

Kivitelek	7.57
Termékinformáció, alkalmazás	7.58

G.U-Kitámasztóolló EURO-SOLID

Kitámasztóolló + Tartozék csomag	7.61
----------------------------------	------

Falcollók

Bukó és kifelé bukó ablakokhoz	7.62
--------------------------------	------

Külső szerelésű távnyitók

Tartalom

A GU rendelési katalógus 7. fejezetében a külső szerelésű távnyitók találhatóak fa ablakokhoz, függőleges és sarokmeghajtások, motoros távnyitók és ezek tartozékai a legújabb műszaki színvonalnak megfelelően.

A következő tájékoztató megismerteti Önnel a katalógus alapelveit, mely a napi munkáját jelentősen meg fogja könnyíteni.

Tagolás

A rendelési katalógus 7. fejezete az alábbiak szerint tagolódik:

- Tartozékok, kiegészítők
- Készletek

A tagolás az értékesítés igényei szerint alakult ki.

Készletek

Tartozékok

A tartozékok oldalain egy pillantással áttekintheti a külső szerelésű távnyitók tartozékait. A katalógussal való munkához a standard kivitelhez képest választható kiegészítők áttekinthetően vannak összefoglalva.

Vasalatszükséglet szárny szélesség és séma szerint

A vasalat képeit táblázatok egészítik ki, melyek megadják a szélesség függvényében szükséges vasalatmennyiséget.

Használja ki a lehetőséget, hogy a standard kivitel kiegészítőit könnyedén egyetlen pillantással felmérheti.

Cikkszámok

A cikkszám felvilágosítást ad

- a cikkről
- annak méretéről
- a felhasználhatóságáról (pl. kar jobb vagy baloldalt)
- a színéről

Példa

Cikkszám
6-24841-50-0-1

6-24841-	- -	a cikk száma
-	-50-	méretjelölés
-	-L-	kar baloldalt
-	-R-	kar jobboldalt
-	-0-	mindkét irányban használható
-	- -1T	nikkel ezüst
-	- - -1	F 1/EV 1, alu szín ill. ezüst ferGUard*ezüst (acél alkatrészek)
-	- - -2	F 2/EV 2, újezüst ill. újezüst szín
-	- - -3	F 3, réz ill. arany szín
-	- - -4	UC 3, középbronz ill. középbróna
-	- - -5	UC 5, sötét bronz ill. sötét barna
-	- - -6	Onyx-matt ill. fekete
-	- - -7	fehér lakkozott (RAL 9016)
-	- - -8	rozsdamentes ill. rozsdamentes szín
-	- - -*	felület különböző színekben

Ha a cikkszám utolsó helyén egy

* áll, nézze meg az árjegyzéket, hogy a cikk mely színekben kapható.

Árak

»Teljes termékínalat« alkatrész árlista

Az árak emelkedő cikkszám sorrendben vannak felsorolva.

További értékesítési segédletek

A távnyitók értékesítéséhez a rendelési katalóguson kívül az alábbi segédletek állnak rendelkezésre:

- Prospektusok utalásokkal az előnyökre és használhatóságra
- Szórányanyagok a szakkereskedő részére direkt reklámhoz
- Műhelyrajzok szerelési útmutatókkal
- Kezelési és karbantartási útmutatók

Rövidítések és rendelési adatok

B	Teljes szárny szélesség
B-E	Parapetmagasság a nyitókar végéig Parapetmagasság a csuklós kar végéig (kihajtva)
D	Húzórud közepe a szárny külső éléig
Eck-B	Szárny felső éle a működtetési oldalon a parapetig ferde és szegmensíves ablakoknál
Eck-E	Szárny felső éle a működtetési oldalon a kar végéig Szárny felső éle a működtetési oldalon a csuklós kar végéig (kihajtva) ferde és szegmensíves ablakoknál
FB	Szárny szélesség
FBs	Szárny szélesség ferde ablaknál
FH	Szárnymagasság
FHF	Szárnymagasság ferde ablaknál
O-B	Szárny felső éle a parapetig
O-E	Szárny felső éle a kar végéig Szárny felső éle a csuklós kar végéig (kihajtva)
Ö	Nyitási szélesség
r	Sugár
RLB	Tokszélesség (kifelé felfelé nyíló)
RLH	Tokmagasság (kifelé felfelé nyíló)
t	Kávamélység
U-B	Szárny alsó éle a parapetig Félköríves rész a parapetig köríves ablaknál
U-E	Szárny alsó éle a nyitókar végéig Szárny alsó éle a csuklós kar végéig (kihajtva) Köríves rész a nyitókar végéig Köríves rész a csuklós kar végéig (kihajtva)
ü	Ablakpárkány kiemelkedés
VE	Csomagolási egység
x	Függőleges és sarokmeghajtás beépítési magassága
y	Szárnyvisszaállítás kifelé nyíló ablakoknál
z	Szárnyak közötti távolság többszárnyú ablaknál

G.U.-adatbázisok

Kiíró program

A GU-BKS kiíró program, mely a vasalat kiírás szöveges részeit tartalmazza, hozzáférhető CD lemezen vagy online módon a Gretsch-Unitas vállalatcsoport honlapján - www.g-u.com

Vasalat kiíró program

Vevő és szerződés szerinti hibamentes vasalat szükséglet összeállítására lehetséges a programmal fa és műanyag ablakokhoz és teraszajtókhoz, valamint ezek tetszés szerinti módosítása és a megrendelés továbbítása.

Vasalat adatbázis szervíz

Egyéni adatbázis elkészítése a piacvezető ablakgyártó programokhoz, CNC adatbázis készítése automatizált folyamatok vezérléséhez az ablak és ajtógyártásban.

CIS rendelési és vevőinformációs rendszer

A CIS rendelési és vevőinformációs rendszer Önnel sokféle lehetőséget kínál

- GU termékek online megrendelése
- a rendelkezésre állás ellenőrzése
- nyitott rendelések nyomán követése
- információk az aktuális termékínalatról és az ezzel kapcsolatos árinformációk

Kapcsolat: - <http://cis.g-u.de>

A gyártó felelőssége a termékfelelősségi törvény értelmében

Felső ablaktávnnyitó

A termékfelelősségi törvénynek megfelelően a gyártó az általa gyártott termékekkel kapcsolatban az alábbi információkat teszi közzé a felső ablaktávnnyítókról. Az itt közölt utasításokat be kell tartani, ezek be nem tartása a gyártót mentesíti a felelősség alól.

1. Gyártmányismertető és rendeltetészerű használat

1.1 Felső ablaktávnnyitó

Meghatározás: A felső ablaktávnnyító az ablakok nyitására és csukására szolgáló berendezések, elsősorban befelé és kifelé bukó ablakokhoz.

Ezek a szerkezetek arra szolgálnak, hogy azokat az ablakszárnyakat, melyek az ember kezének hatósugarán kívül esnek, rudazat által összekötött kar és nyitóolló segítségével nyissák és csukják.

A kar a tokon vagy a falon van elhelyezve.

A nyitóolló működtetése történhet még csavarorsós szerkezettel, elektromotorral, sűrített levegős vagy hidraulikus cilinderral is.

A felső ablaktávnnyító felülete korrózióvédett.

Felhasználás: A felső ablaktávnnyító alkalmazható fa, műanyag, alumínium vagy acél ablakokon, illetve ezeknek az alapanyagoknak bármilyen kombinációja esetén.

Az ablakok különböző nyitási módjainak és a falazatba történő különböző beépítési módoknak megfelelően a nyitóollók különböző ollórendszerként képviselnek, melyek a mindenkori körülményekhez alkalmazkodva választhatók ki. A nyitóollók állítják az ablakszárnyat különböző szellőztetési helyzetekbe és zárják a szárnyat. Az előbbiektől eltérő használat nem rendeltetészerű használatnak minősül.

A betörésgátló ablakokat, magas légnedvességű helyiségek ablakait valamint agresszív, korróziót okozó környezetben elhelyezett ablakokat speciális vasalattal kell ellátni.

A nyitott ablakszárnyaknak csak árnyékoló funkciója érvényesül és nem elégítik ki a tömítettségre, csapó víz elleni védelemre, hanggátlásra hővédelemre és betörésgátlásra vonatkozó elvárásokat.

Azoknak az ablakoknak, melyek az emberi kéz hatósugarában vannak (max. 2500 mm padlószintől) és elektromotorral, sűrített levegős vagy hidraulika cilinderral működnek, meg kell felelniük a motoros működtetésű ajtókra és kapukra vonatkozó előírásoknak.

Az ablakszárny tisztítása után a nyitóollót a gyártó előírása szerinti módon kell beakasztani és biztosítani.

Befelé és kifelé nyíló bukó ablakoknál a felső távnnyító kiegészítéseként az ablakfalba kitámasztó ollót kell beépíteni, amely a nyitóolló reteszelésének kiakasztása után a szárny bukó mozgását fékezi ill. határolja. A kitámasztó olló nyitástávolsága kevéssel nagyobb mint a nyitóollóé. A bukó szárnyakat tisztító állásban oly módon kell biztosítani, hogy váratlan meg nem engedett erők ne hassanak a bukó pántokra.

Szél és huzat esetén az ablaknak csukva kell lennie. A károk elkerülése érdekében a kart is csukott állapotba kell helyezni.

1.2 Eltérő felhasználás - felelősség kizárás

Minden az 1.1. pontban leírtaktól eltérő felhasználás nem rendeltetészerű használatnak minősül és a felelősség kizárását eredményezi.

1.3 Beépítési korlátokra vonatkozó utasítások

Nyitott ablakszárnyaknak valamint nem reteszelt vagy bukó állásban levő ablakszárnyaknak csak árnyékoló funkciójuk van, és nem elégítik ki a tömítettségre, csapó víz elleni védelemre, hanggátlásra, hőszigetelésre és betörésgátlásra vonatkozó elvárásokat. Erős szél és huzat esetén az ablakszárnyat csukva és reteszelve kell lennie. Szél és huzat abban az esetben fordul elő, ha a nyitott ablakszárnyat a levegő nyomása ill. szívó hatása önállóan, ellenőrizetlen formában nyitni illetve csukni tudja. Az ablakszárny rögzített állása csak kiegészítő rögzítő vasalatok alkalmazásával érhető el.

1.4 Külön megállapodás szükségessége növekvő követelmények esetén

Betörésgátló ablakok, nedves helyiségek ablakai vagy agresszív, korróziót okozó környezetben beépített ablakok vasalatait össze kell hangolni a mindenkori beépítési körülményekkel, és külön meg kell állapodni a vasalattól elvárt teljesítményekről.

A csukott és reteszelt állapotban levő ablakok szelnyomással szembeni ellenállása az ablak konstrukciójának függvénye.

Amennyiben előre meghatározott szélterhelésnek kell megfelelnie az ablaknak (pl. EN 12210 szerinti p3 különleges vizsgáló nyomás) akkor a mindenkori ablak konstrukciónak és a szárny anyagának függvényében a vasalat összeállítását külön meg kell határozni és külön meg kell állapodni róla.

Az 1.1. pontban leírt vasalatok alapvetően megfelelnek az akadálymentes kialakítású lakások követelményeinek (pl. DIN 18025 szerint). Itt is szükség lehet azonban speciális vasalat összeállításokra és szerelésre melyeket külön meg kell határozni és megállapodni róluk.

2. Hibás működtetés

Az 1.1. pontban felsorolt ablak vasalatok hibás működtetése, tehát nem rendeltetészerű használata különösen akkor fordulhat elő:

- ha az ablak nyitási tartományába a szárny és a tok között olyan akadály kerül, mely az ablak előírászerű használatát megnehezíti vagy lehetetlenné teszi.
- ha az ablakszárnyra pótlólagos erők hatnak (pl. az ablakszárnyon vagy ajtószárnyon hintázó gyerekek)
- ha az ablakszárnyat előírással ellentétben vagy ellenőrizhetetlenül külső erő (pl. szél) úgy nyomja vagy csapja neki a toknak, hogy vagy a vasalat alkatrészei vagy a tok különböző részei esetleg az ablak egyéb alkatrészei sérülnek vagy megsemmisülnek illetve a behatás következtében másodlagos károk keletkeznek.
- ha a szárny csukásakor a szárny és a tok közé emberi testrész kerül, illetve ebben a tartományban egy személy vagy annak testrészei találhatók (sérülés és életveszély)
- ha a nyitóolló beakasztása és biztosítása nem a gyártó előírásainak megfelelően történik.
- ha az ablakszárnyat a nyitóolló kiakasztása után nem a kellő gondossággal vezetik a tisztító állásba.

3. Felelősség

A mindenkori teljes vasalat kizárólag GU vasalatalkatrészekből állítható össze. Amennyiben nem a GU által jóváhagyott vasalatösszeállítást alkalmazták és/vagy nem szakszerű a vasalatok beszerelése és/vagy nem eredeti illetve a gyártó által jóváhagyott alkatrészeket építenek be a gyártó felelőssége megszűnik.

A csavarozások szakszerű kivitelezése érdekében figyelembe kell venni a GU műhelyrajzokon és a GU szerelési utasításokon található utasításokat. Műanyag profilok vagy könnyűfém profilok használata esetén a profilgyártó ill. a rendszertulajdonos utasításait be kell tartani.

Az ablakgyártó alapvetően felelős a megadott rendszerben megengedett méretek betartásáért (pl tömítési hézagok). Ezeket az értékeket rendszeresen ellenőrizni kell, különösen akkor, ha új vasalat alkatrészek először kerülnek beépítésre.

A vasalat alkatrészei alapvetően úgy vannak kialakítva, hogy a rendszer által megkövetelt értékek beállíthatók, már amennyire ezt a vasalat befolyásolni képes. Ha a rendszer értékektől való eltérés csak az ablak beépítése után derül ki, a felmerülő pótlólagos költségek nem tartoznak a felelősség körébe.

4. A termék alkalmazási határai - a gyártó utasításai

4.1 Maximális szárny súlyok

A gyártó által előírt maximális szárny súlyokat és szárny méreteket a mindenkori ollórendszer alkalmazásánál figyelembe kell venni. A szárny súlyon kívül a szárny súlypontjának távolsága a forgásponttól is döntő szempont a szárny méret szempontjából. A maximális szárny méretek illetve a kapcsolt szárnyak számának meghatározásánál a gyártó előírásait a különböző meghajtásokra figyelembe kell venni.

4.2 Szárny méretek

A tervezési segédletekben, a termék katalógusokban vagy a vasalatléírásokban található felhasználási diagramok táblázatai mutatják az összefüggéseket a megengedett szárny szélesség és szárny magasság között a különböző üvegsúlyok illetve teljes üvegvastagságok függvényében. Az ebből eredő szárny méretek vagy szárny formák (fekvő vagy álló szárny) ugyanúgy mint a maximális szárny súly, semmi esetben sem léphetők túl.

4.3 A vasalat összeállítása

A gyártó előírásai melyek a vasalatok összeállítására vonatkoznak (pl pótlóllók használata vagy a betörésgátló ablak vagy erkélyajtók vasalatának összeállítása) kötelezően betartandók.

5. Karbantartás

5.1 Általános utasítások

A biztonság szempontjából meghatározó alkatrészeket legalább évente egyszer rögzítettség és kopás szempontjából ellenőrizni kell. Szükség szerint a lazult csavarkötéseket meg kell húzni, ill. a kopott alkatrészeket cserélni kell. Ebből következően legalább évente egyszer az alábbi karbantartási munkákat el kell végezni:

- Minden mozgó és kopásnak kitett alkatrészt meg kell zsírozni és a működését ellenőrizni.
- Csak olyan tisztítószer és ápolószer használható, amely a vasalatok korrózióvédelmét nem befolyásolja.

A vasalaton végzett beállítási munkákat - különösen a sarokcsapágyak, vagy az ollók környezetében, valamint alkatrészek kicserélését, a nyílászárny leemelését ill. beemelését szakemberrel kell elvégeztetni. Az ablakok felületkezelésénél - mint pl. lakkozás vagy lazúr festés - a vasalat alkatrészeit a kezelés semmiképpen nem érheti, a vasalatot a szennyeződésekől meg kell óvni.

5.2 A felület minőségének megtartása

Az elektrolitikus úton felhordott cink bevonatok normál klimatikus viszonyok között nem károsodnak, ha nem képződik rajtuk kondenzvíz illetve a lecsapódott kondenzvíz gyorsan el tud párologni.

A vasalatalkatrészek felületminőségének tartós megtartása, valamint a korróziós károk elkerülésének érdekében az alábbiakat be kell tartani:

- A vasalatoknak illetve a beépítési hézagoknak a kellő szellőzéséről - különösen az építkezés fázisában - gondoskodni kell, úgy, hogy se nedvességnek se kondenzvíznek ne legyenek kitéve. Megfelelő intézkedésekkel minden körülmények között biztosítani kell, hogy a belső levegő nedvességtartalma ne csapódhasson ki.
- A vasalatoakat az építőanyagoktól származó lerakódásoktól és szennyeződéستől (építési por, gipszpor, cement stb) meg kell óvni. Az esetleges szennyeződést (vakolat) még a megkötése előtt vízzel el kell távolítani.
- Az agresszív anyagok gőzei (hangyasav, ecetsav, ammóniák, amin és ammónia-vegyületek, aldehidek, fenolok, klór, csersav stb) a viszonylag kis mennyiségű kondenzvízzel is kapcsolatba lépnek és a vasalatalkatrészek gyors korróziójához vezetnek. Ebből kifolyólag az ablakok környezetében az ilyen kigőzöléseket feltétlen meg kell akadályozni.
- Tölgyfából, vagy más magas csersavtartalmú faanyagokból készült ablakok megfelelő felületkezelésével gondoskodni lehet arról, hogy a csersav a faanyagból ne tudjon kipárologni. A vasalat nem érintkezhet közvetlenül a kezeletlen fafelülettel.
- Továbbá nem szabad ecetsavas ill. savasan térhálósodó tömítőanyagokat vagy a korábban felsorolt anyagokat tartalmazó tömítőanyagokat használni, mert az érintkezés a tömítőanyaggal vagy annak gőzeivel a vasalat felületének korrózióját okozhatják.
- A vasalatot tisztítani csak lágy, pH semleges, hígított tisztítószerrel szabad. Semmi esetre sem használhatók agresszív, savtartalmú tisztítószer, olyan szerek melyek az előbbieken felsorolt káros anyagokat tartalmazzák. Súrolószer használata sem megengedett.

6. Tájékoztatósi és rendelkezési kötelezettség

A tájékoztatósi és rendelkezési kötelezettség végrehajtása érdekében, mely kötelező a kereskedőkön és gyártókon keresztül a végfelhasználóig valamint a karbantartási munkák végrehajtásához az alábbi segédletek állnak rendelkezésre:

- Tervezési segédletek
- Termékkatalógusok
- Vasalatléírások
- Karbantartási és kezelési utasítások vagy komplett formában vagy néha részlegesen csak a "Gyártmányismertető"-ben

Az ablak mindenkori funkciójának biztosítása érdekében:

- a tervezőnek be kell szereznie a gyártótól vagy a szakkereskedőtől a termékinformációkat és ezeket be kell tartania
- a szakkereskedőnek figyelembe kell vennie a termékinformációkat - különös tekintettel a reklám-propaganda előírásokra - és ezeket a következő kereskedővel és/vagy gyártóval ismertetnie kell, valamint felhívni ezek figyelmét hogy ugyanilyen továbbadási kötelezettséggel bírnak.
- az ablakgyártónak figyelembe kell vennie a termékinformációkat, és a karbantartási és kezelési utasításokat valamint kezelési utasításokat továbbítania kell az építési vállalkozónak és a végfelhasználónak.

7. Rokon vasalatfajták használata

Az egyes vasalatrendszeren belül lehetséges változatok pl. kifelé vagy befelé bukó ablakvasalatok, vagy olyanok mint amik bukóállás helyett vagy amellet más lehetőséget is kínálnak mindig megvizsgálandók a termékinformációkra, előírászerű használatra, hibás működésre, termék használhatóságára, karbantartásra, tájékoztatósi és rendelkezési kötelezettségre vonatkozóan és az egyes jellemzők tekintetében értelemszerűen felhasználhatók.

Külső szerelésű távnyitók fa ablakokhoz

Alkalmazás

- Külső szerelésű távnyitók alkalmazási területei:
- Bukó vagy billenő ablak egy vagy többszárnyú kialakításban
 - Szellőztető és füstelvezető berendezések csoportja

Kivitel

VENTUS F 200 ablaktávnyitó

Ablak távnyitó vízszintesen elhelyezkedő ollókkal, függőleges állású négyzetes, ferde, félkör vagy szegmensíves bukó ablakokhoz. A mozgató rudazatot alumínium takaróprofil fedí.

VENTUS F 300 távnyitó

Ablak távnyitó vízszintesen elhelyezkedő ollókkal, függőleges állású négyzetes és ferde ablakokhoz. A mozgató rudazatot alumínium takaróprofil fedí.

Működtetési változatok

- Kézikar
- Kézikar és harang alakú sarokátvitel
- Kézikar és rúdátvitel
- Kézikar és flexibilis erőátvitel
- Függőleges csavarmeghajtás fix vagy levehető csuklós karral
- Sarok csavarmeghajtás fix vagy levehető csuklós karral
- Függőleges vagy sarok csavarmeghajtás mozgatóátvitellel
- Elektromos meghajtás egyenkénti vezérléssel
- Elektromos meghajtás csoportvezérléssel

Szellőző berendezések

A nyílászárny meghajtása ELTRAL típusú elektromotorral történik. Az elektromos meghajtásoknál az egyenkénti működtetés is megoldható.

Különleges kivitelű távnyitók

A katalógusban bemutatott standard kivitelek mellett a projekt igényei szerint különleges kialakítások is megvalósíthatók.

Standard színek

EV-1-szín

- Az alumínium felületek natureloxáltak
- Egyéb látható részek ezüst színűek.

UC-3-szín

- Az alumínium felületek középbronz színre eloxáltak
- Az egyéb látható színek középbronnak.

UC-5-szín

- Az alumínium felületek sötét bronzeloxáltak
- Az egyéb látható részek sötétbronnak.

Fehér

- Az alumínium felületek fehér színre porfestettek (RAL 9016)
 - Az egyéb látható részek fehérek (RAL 9016)
- További színek és felületkialakítások rendelésre.

Alapanyag, korrózióvédelem ferGUard*ezüst

Az egyes vasalatalkatrészek jó minőségű acél-, horgany-, és alumínium ötvözetekből készülnek. Az anyag fajtája szerint ezek a részek korrózió ellen a ferGUard*ezüst eljárással védettek ill. eloxáltak.

Felhasználás

Vasalat	Szárnyszélesség SZSZ méret mm	Szárnymagasság SZM méret min. mm	Nyitás távolság mm	Löklet mm	OE-vége min. mm	Helyszükséglet oldalt felül mm mm	Rúd átmérő mm	Standard műhelyrajz mm
VENTUS F 200	400-3600 [1] 400-3600	300 250	200 [1] 165	50 [1] 40	440	20 20	8	0.43700.1
VENTUS F 300	620-3600	350	300 [1] 220	70 [1] 50	570	26 26	10	0.42700.1

[1] raktári kivitel

A ferGUard*silber felületkezelés új léptéket jelent

Kromátmentes rétegrendszer a legmagasabb korrózióvédelemmel = ferGUard

- Habarcs, cement, festékek, lakkok lazúrok és tisztítószerek az évek folyamán jelentősen rongálják a vasalatoskat
Lehetséges következmény: reklamáció
- A ferGUard*silber felületkezeléssel a korróziós károk és ezzel együtt a reklamációk biztonságosan elkerülhetők.
A ferGUard*silber felület egy kombinált felületkezelés, amely a következőkből áll: cink + hatos króm-mentes passziválás + pótréteg, ezek elsősztályú korrózióvédő tulajdonságot eredményeznek.
- A rétegek szerves alkotórészek, nehézfémek és hatértékű króm használata nélkül kerülnek fel, ez azt jelenti, hogy az új felületkezelési eljárás, a ferGUard*silber környezetkímélő és mégis tartós.
- További előny:
Az új ferGUard felületkezelés következtében a vasalat alkatrészei egyenletes, világos ezüst vagy sárga felületet nyernek: egy új érv a vevőkkel folytatott tárgyalásokhoz.

Hogyan működik az új pótréteg?

Eddig a vasalat alkatrészeket egy cink réteg és a rákövetkező sárga passziválás védte (cink rendszer + standard kromatózás)
Az új pótréteg a vezető eljárásutatókkal és az autópár képviselőivel közösen lett kifejlesztve.
A vasalat alkatrészek a szokásos felületkezelés után egy újabb munkafolyamatban egy szerves pótréteget kapnak.
Ez a munkafolyamat egy teljesen automatizált, számítógépezérlésű berendezésben történik.
Ez a pótréteg mélyen behatol a meglévő passziválásba és az egész rendszert stabilabb és tartóssá teszi.
A rendszerhez hozzáadott speciális korrózióvédő adalékok tovább tolják ki időben a korrózió kezdetét.

Környezetbarát eljárás

Az új rétegrendszer szerves alkotórészek és nehézfémek alkalmazása nélkül kerül kialakításra, így nem terheli a környezetet szennyvízzel és szennyezett levegővel. A GU ezáltal következetesen alakítja termelési folyamatait környezetbaráttá.

.

.

Az új G-U felület előnyei:

- A pótréteg eredményeképpen lényegesen javult korrózióvédelem.
- Az ajtók és ablakok élettartama meghosszabbodik.
- Nem tartalmaz szerves alkotórészeket és nehézfémeket ezáltal az új GU felületkezelés környezetbarát és korszerű.
- A cinkréteg mélyreható hatása következtében a felület mechanikai sérülése esetén is biztosított a korrózióvédelem.
- Kevesebb reklamáció a végfelhasználó részéről az ellenállóbb felület következtében.
- Egyenletes, világos ezüst színű felület minden termékcsoportnál
- Az újonnan kifejlesztett ferGUard*silber rétegrendszerünkben nincsen hatértékű króm. Ez megfelel az EU környezetvédelmi előírásainak.

Külső szerelésű ablaktávnnyító

Távnnyító VENTUS F 200

Kar
Lökét
40 mm 6-28681-40-0-*

Zárható kar
Lökét
50 mm 6-32100-50-0-
40 mm 6-32100-40-0-*

Fordítható kar
Lökét
50 mm K-12608-00-0-
Műszaki rajz 0-44366

Olló kiakasztásgátló zárall
6-29589-00-0-
Ollócsapágy
6-29134-00-0-
Rúdcsapágy (2 db)
9-38016-00-0-0

Kiegészítők
tolórúdhoz, Ø 8 mm

Csatlakozó
6-22842-00-0-1

Vezető
9-28893-00-0-0

Vezető
9-28893-00-0-0

Vezető
9-28893-00-0-0

Vezető átvitelhez
9-33711-00-0-*

Alátét szárnytámaszhoz
Műszaki rajz 0-43700

Alátét fa ablakhoz
9-34508-00-0-0

T-Sarokkészlet VENTUS F 200

T-Takaró
9-37591-00-0-*

Alátét feszítőcsappal
6-26267-00-0-1

T-Sarok
9-34721-00-0-1

Összekötő
9-34723-00-0-1

Rúdcsatlakozó
6-26265-00-0-1

Lánc rúdcsatlakozással
6-26268-00-0-1

T-Sarokkészlet VENTUS F 200
K-14194-00-0-0

Műszaki rajz 0-43822

VENTUS F 300 ablaktávnnyító

Kar
Lökét
50 mm 6-26249-50-0-*

Fordítható kar
Lökét
50 mm K-14242-50-0-
70 mm K-14242-70-0-*

Olló kiakasztásgátló zárall
6-27451-00-0-
Ollócsapágy
6-26244-00-0-
Rúdcsapágy (2 db)
9-34458-00-0-0

Kiegészítő
tolórúdhoz, Ø 10 mm

Csatlakozó
6-26813-00-0-1

Vezető
9-34491-00-0-0

Vezető
9-34491-00-0-0

Vezető
9-34491-00-0-0

Alátét szárnytámaszhoz
Műszaki rajz 0-42700

Alátét fához
9-34508-00-0-0

T-Sarokkészlet VENTUS F 300

Takaróprofil
9-35227-00-0-*

T-Sarok
6-27089-00-0-1

Vezető
9-34491-00-0-0

T-Sarokkészlet VENTUS F 300
K-14201-00-R-
(alkalmazás jobbos és balosként)
Műszaki rajz 0-43037

Elektromos motor

Elektromos motor 230 V

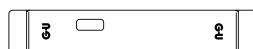

ELTRAL S 230 L
6-31730-00-0-
ELTRAL S 230 E
6-31732-00-0-*

Elektromos motor 24 V



ELTRAL S 24 L
6-31734-00-0-*

Távírányító



Távírányító 42 FH
9-42496-00-0-0



FAJ 6 UP vevőegység
9-42495-00-0-0
Fali szerelődobozba
230 V AC 50Hz
Kapcsolási teljesítmény:
250 V ~
700 VA



Nyomókapcsoló »NYIT-STOP-ZÁR«

1pólusú, Rászerezhető 1 6-22539-00-0-0
1pólusú, Süllyesztett 1 6-22540-00-0-0

Külső szerelésű ablaktávnnyitó

Távnnyító VENTUS F 200 Se

JET-falczárás

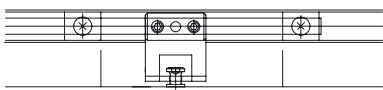

Alkatrészek

- 1 JET-átvitel 6-32154-**-0-1
 - 2 Vezető 9-28893-00-0-0
 - 1 Takaróprofil 9-39509-00-0-*
- Hossz 250 mm – kivágással

K-16718-01-0-* = Faablak

Ütközőperem 18 mm

Nütmélység 9 mm

Műszaki rajz 0-43813

K-16718-02-0-* = Műanyag ablak

Ütközőperem 18 mm

Nütmélység 9 mm és 13 mm

K-16718-03-0-* = Műanyag ablak

Ütközőperem 20-22 mm

Nütmélység 9 mm és 13 mm

Átvezető/reteszelés osztón

Átvezető csomag reteszelés osztón

K-15384-08-0-*

Osztóvastagság T 17 -től 80 mm

Tolórúd L 126 mm

Átvezetőcsomag reteszelés osztón

K-15384-15-0-*

Osztóvastagság T 17 -től 150 mm

Tolórúd L 266 mm

Alkatrészek

- 1 Osztóátvezetés 6-29260
- 1 Vezető 9-33600
- 1 Vezetőprofil 9-28888
- 1 Záróelem 9-35860
- 1 Takaróprofil 9-33443
- 1 Végzáró 9-34412

Műszaki rajz

Bukószárny 0-43889

Kifelé bukó szárny 0-44206

Függőleges és vízszintes meghajtás



Átvitel biztosító 6-31245-00-0-1

VENTUS F 200, VENTUS F 300-hoz

Kioldás pillanata 4 Nm

Teleszkópos csavarmeghajtás

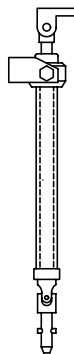

Vasalatszükséglet

db.	Megnevezés	CSE	Cikkszám.
1	Teleszkópos csavarmeghajtás kifelébukó/kupola	1	6-24869-00-0-1
Technikai adatok			
	Löklet mm	300	
	Zárási hossz mm	222	
1	Hajtókar rúd – méretre vágható: Alu-cső, hossz 5000 mm	1	9-32230-50-0-*
1	Hajtókar csomag hajtókar rúdhoz	1	K-13162-00-0-*
1	Tájoló csomag leakasztható hajtókar rúdhoz	1	K-13165-00-0-1

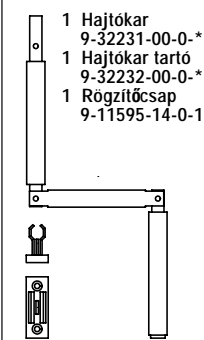

Hajtókar csomag
K-13162-00-0-*

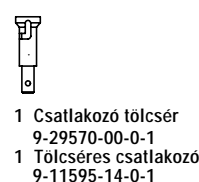

1 Csatlakozó tölcser
9-29570-00-0-1
1 Tölcseres csatlakozó
9-11595-14-0-1

Tájoló csomag
K-13165-00-0-1

Műszaki rajz 0-40636

Kar és átvezetések

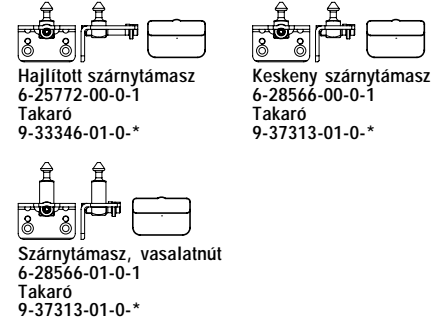
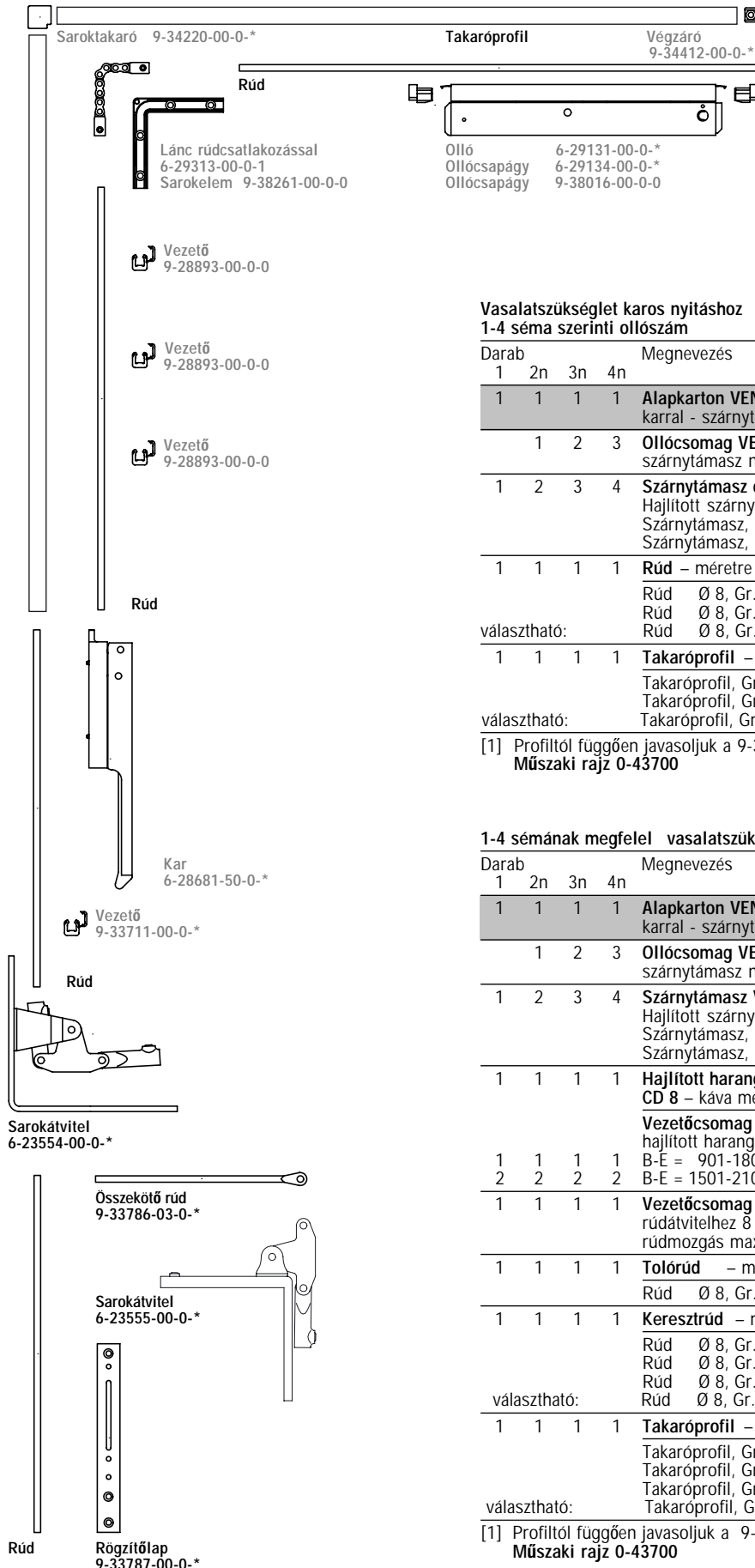

Vasalatszükséglet karos nyitáshoz 1-4 séma szerinti ollószám

Darab	1	2n	3n	4n	Megnevezés	CSE	Cikkszám
1	1	1	1	1	Alapkarton VENTUS F 200 karral - szárnytámasz nélkül	1	K-15011-00-0-*
		1	2	3	Ollócsomag VENTUS F 200 szárnytámasz nélkül	10	K-15013-00-0-*
1	2	3	4		Szárnytámasz csomag VENTUS F 200 Hajlított szárnytámasz [1] Szárnytámasz, alacsony Szárnytámasz, vasalatnút	10 10 10	K-15225-00-0-* K-15224-00-0-* K-15224-01-0-*
1	1	1	1	1	Rúd – méretre vágható:		
					Rúd Ø 8, Gr. 18 – hossz 1850 mm	10	9-25476-18-0-1
					Rúd Ø 8, Gr. 33 – hossz 3300 mm	10	9-25476-33-0-1
					Rúd Ø 8, Gr. 60 – raktári hossz 6000 mm	10	9-25476-60-0-1
választható:	1	1	1	1	Takaróprofil – méretre vágható:		
					Takaróprofil, Gr. 18 – hossz 1800 mm	10	9-33444-18-0-*
					Takaróprofil, Gr. 33 – hossz 3050 mm	10	9-33444-33-0-*
választható:					Takaróprofil, Gr. 60 – raktári hossz 6000 mm	10	9-33444-60-0-*

[1] Profiltól függően javasoljuk a 9-33105-00-0-1 alátét alkalmazását
Műszaki rajz 0-43700

1-4 sémának megfelel vasalatszükséglet

Darab	1	2n	3n	4n	Megnevezés	CSE	Cikkszám
1	1	1	1	1	Alapkarton VENTUS F 200 karral - szárnytámasz nélkül	1	K-15011-00-0-*
		1	2	3	Ollócsomag VENTUS F 200 szárnytámasz nélkül	10	K-15013-00-0-*
1	2	3	4		Szárnytámasz VENTUS F 200 Hajlított szárnytámasz [1] Szárnytámasz, alacsony Szárnytámasz, vasalatnút	10 10 10	K-15225-00-0-* K-15224-00-0-* K-15224-01-0-*
1	1	1	1	1	Hajlított harangátvitel csomag CD 8 – káva mélység 150-405 mm	1	K-13730-00-0-*
					Vezetőcsomag hajlított harangátvitel CD 8 B-E = 901-1800 mm B-E = 1501-2100 mm	1	K-13731-00-0-*
1	1	1	1	1	Vezetőcsomag rúdátvitelhez 8 rúdmozgás max. 100 mm	1	K-13732-00-0-*
1	1	1	1	1	Tolórud – méretre vágható:		
					Rúd Ø 8, Gr. 60 – raktári hossz 6000 mm	1	9-25476-60-0-*
1	1	1	1	1	Keresztrúd – méretre vágható:		
					Rúd Ø 8, Gr. 06 – hossz 600 mm	10	9-25476-06-0-1
					Rúd Ø 8, Gr. 18 – hossz 1850 mm	10	9-25476-18-0-1
					Rúd Ø 8, Gr. 33 – hossz 3300 mm	10	9-25476-33-0-1
választható:					Rúd Ø 8, Gr. 60 – raktári hossz 6000 mm	10	9-25476-60-0-1
1	1	1	1	1	Takaróprofil – méretre vágható:		
					Takaróprofil, Gr. 06 – hossz 800 mm	10	9-33444-06-0-*
					Takaróprofil, Gr. 18 – hossz 1800 mm	10	9-33444-18-0-*
					Takaróprofil, Gr. 33 – hossz 3050 mm	10	9-33444-33-0-*
választható:					Takaróprofil, Gr. 60 – raktári hossz 6000 mm	10	9-33444-60-0-*

[1] Profiltól függően javasoljuk a 9-33105-00-0-1 alátét alkalmazását
Műszaki rajz 0-43700

Függőleges csavarmeghajtás

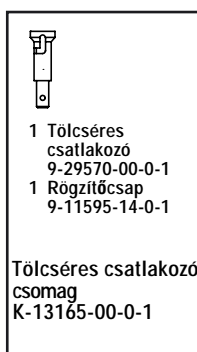
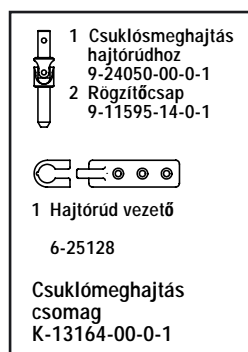
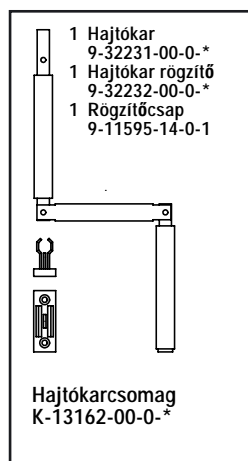
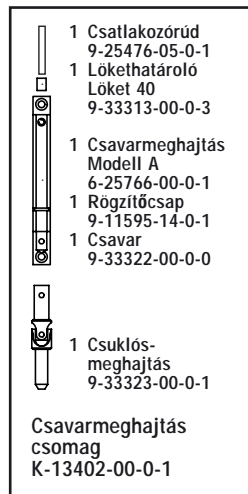
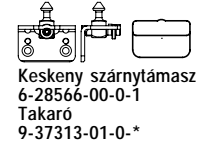
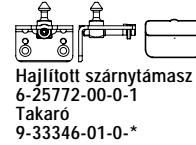
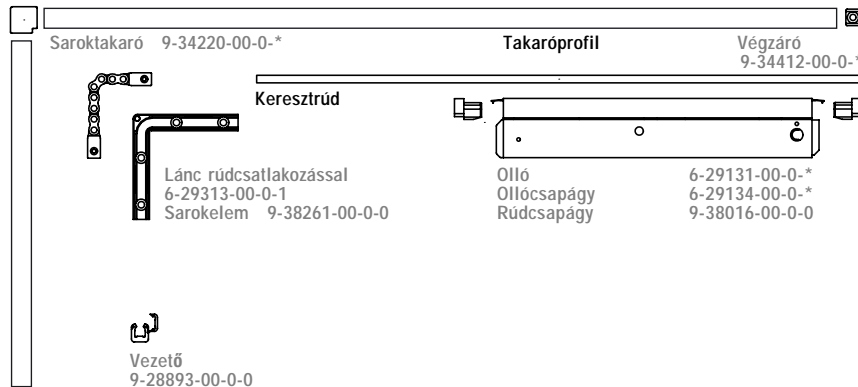

Vasalatszükséglet függőleges csavarmeghajtásos nyitáshoz 1 - 4 séma szerinti ollószám

Darab	Megnevezés	CSE	Cikkszám
1 2n 3n 4n			
1 1 1 1	Alapcsomag VENTUS F 200 kar nélkül - szárnytámasz nélkül	1	K-15012-00-0-*
1 2 3	Ollócsomag VENTUS F 200 szárnytámasz nélkül	10	K-15013-00-0-*
1 2 3 4	Szárnytámasz csomag VENTUS F 200 Hajlított szárnytámasz [1] Szárnytámasz, lapos Szárnytámasz, vasalattűt	10 10 10	K-15225-00-0-* K-15224-00-0-* K-15224-01-0-*
1 1 1 1	Keresztrúd – méretre vágható: Rúd Ø 8, Gr. 06 – hossz 600 mm Rúd Ø 8, Gr. 18 – hossz 1850 mm Rúd Ø 8, Gr. 33 – hossz 3300 mm Rúd Ø 8, Gr. 60 – raktári hossz 6000 mm	10 10 10 10	9-25476-06-0-1 9-25476-18-0-1 9-25476-33-0-1 9-25476-60-0-1
1 1 1 1	Takaróprofil – méretre vágható: Takaróprofil, Gr. 06 – hossz 800 mm Takaróprofil, Gr. 18 – hossz 1800 mm Takaróprofil, Gr. 33 – hossz 3050 mm Takaróprofil, Gr. 60 – raktári hossz 6000 mm	10 10 10 10	9-33444-06-0-* 9-33444-18-0-* 9-33444-33-0-* 9-33444-60-0-*
1 1 1 1	Csavarmeghajtás csomag Modell A	1	K-13402-00-0-1

[1] profiltól függően javasoljuk a 9-33105-00-0-1 alátét használatát
Műszaki rajz 0-43700

Vasalatszükséglet hajtókar rúdhöz és kiegészítők függőleges és vízszintes csavarmeghajtáshoz

Kivétel	Megnevezés	CSE	Cikkszám
a b c d e f g h			
1 1 1 1 1 1 1 1	Hajtókar rúd (csatlk. nélkül.) – méretre vágni: Alucső, raktári hossz 5000 mm	1	9-32230-50-0-*
1 1 1 1 1 1 1 1	Hajtókar csomag	1	K-13162-00-0-*
1 1 2 2 1 1	Csuklós-meghajtás csomag	1	K-13164-00-0-1
1 1 1 1	Tájéoló csomag	1	K-13165-00-0-1

Sarok csavarmeghajtás

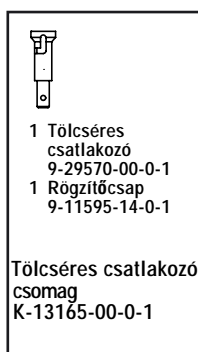
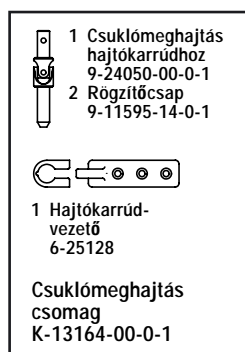
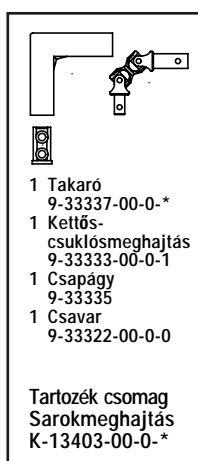
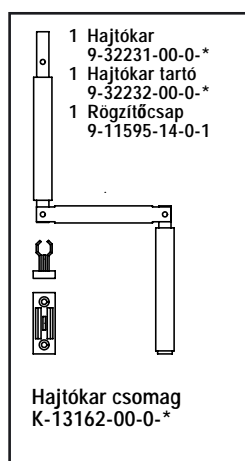
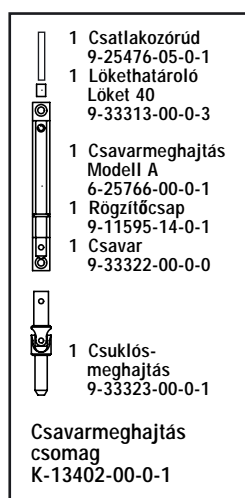
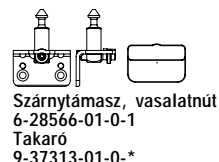
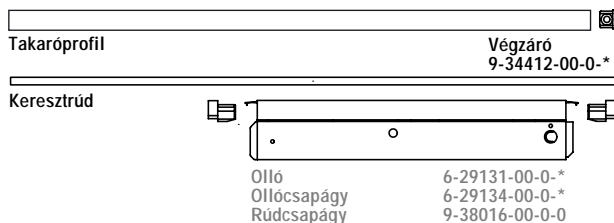

Vasalatszükséglet csavarmeghajtásos nyitáshoz 1 - 4 séma szerinti ollószám

Darab	Megnevezés				CSE	Cikkszám
1	2n	3n	4n			
1	2	3	4	Ollócsomag VENTUS F 200 szárnytámasz nélkül	10	K-15013-00-0-*
1	1	1	1	Végzáró	1	9-34412-00-0-*
1	2	3	4	Szárnytámasz csomag VENTUS F 200 Hajlított szárnytámasz [1] Szárnytámasz, lapos Szárnytámasz, vasalatnút	10 10 10	K-15225-00-0-* K-15224-00-0-* K-15224-01-0-*
1	1	1	1	Keresztrúd – méretre vágható: Rúd Ø 8, Gr. 06 – hossz 600 mm Rúd Ø 8, Gr. 18 – hossz 1850 mm Rúd Ø 8, Gr. 33 – hossz 3300 mm Rúd Ø 8, Gr. 60 – raktári hossz 6000 mm	10 10 10 10	9-25476-06-0-1 9-25476-18-0-1 9-25476-33-0-1 9-25476-60-0-1
választható:						
1	1	1	1	Takaróprofil – méretre vágható: Takaróprofil, Gr. 06 – hossz 800 mm Takaróprofil, Gr. 18 – hossz 1800 mm Takaróprofil, Gr. 33 – hossz 3050 mm Takaróprofil, Gr. 60 – raktári hossz 6000 mm	10 10 10 10	9-33444-06-0-* 9-33444-18-0-* 9-33444-33-0-* 9-33444-60-0-*
választható:						
1	1	1	1	Csavarmeghajtás csomag Modell A	1	K-13402-00-0-1
1	1	1	1	Tartozék csomag Sarokmeghajtás, Modell A	1	K-13403-00-0-*

[1] profiltól függően javasoljuk a 9-33105-00-0-1 alátét alkalmazását
Műszaki rajz 0-43700

Vasalatszükséglet hajtókar rúdhoz és kiegészítők függőleges és vízszintes csavarmeghajtáshoz

Kivétel	Megnevezés								CSE	Cikkszám
a	b	c	d	e	f	g	h			
1	1	1	1	1	1	1	1	Hajtókar rúd (csatlk. nélkül.) – méretre vágható: Alucső, raktári hossz 5000 mm	1	9-32230-50-0-*
1	1	1	1	1	1	1	1	Hajtókar csomag	1	K-13162-00-0-*
	1	1	2	2	1	1		Csuklómeghajtás csomag	1	K-13164-00-0-1
1	1	1	1	1	1	1		Tölcséres csatlakozó csomag	1	K-13165-00-0-1

ELTRAL, oldalt

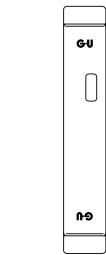
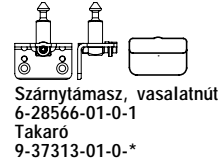
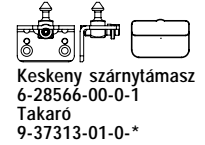
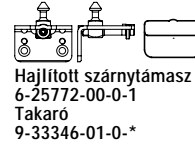
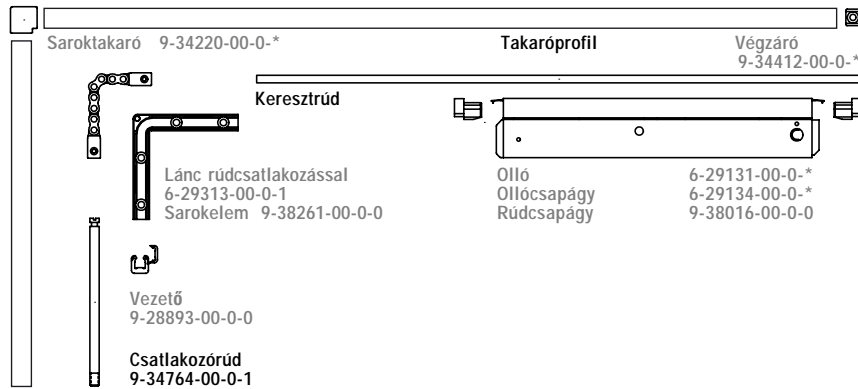

ELTRAL S 230 L, S 230 E

Vasalatszükséglet oldalt szerelt ELTRAL motoros nyitáshoz 1 - 4 séma szerinti olószám

Darab	Megnevezés	CSE	Cikkszám			
1	2n	3n	4n			
1	1	1	1	Alapcsomag VENTUS F 200 kar nélkül - szárnytámasz nélkül	1	K-15012-00-0-*
	1	2	3	Olócsomag VENTUS F 200 szárnytámasz nélkül	10	K-15013-00-0-*
1	2	3	4	Szárnytámasz csomag VENTUS F 200 Hajlított szárnytámasz [1] Szárnytámasz, lapos Szárnytámasz, vasalatnút	10 10 10	K-15225-00-0-* K-15224-00-0-* K-15224-01-0-*
1	1	1	1	Keresztrúd – méretre vágható:		
				Rúd Ø 8, Gr. 06 – hossz 600 mm	10	9-25476-06-0-1
				Rúd Ø 8, Gr. 18 – hossz 1850 mm	10	9-25476-18-0-1
				Rúd Ø 8, Gr. 33 – hossz 3300 mm	10	9-25476-33-0-1
				Rúd Ø 8, Gr. 60 – raktári hossz 6000 mm	10	9-25476-60-0-1
				választható:		
1	1	1	1	Takaróprofil – méretre vágható:		
				Takaróprofil, Gr. 06 – hossz 800 mm	10	9-33444-06-0-*
				Takaróprofil, Gr. 18 – hossz 1800 mm	10	9-33444-18-0-*
				Takaróprofil, Gr. 33 – hossz 3050 mm	10	9-33444-33-0-*
				Takaróprofil, Gr. 60 – raktári hossz 6000 mm	10	9-33444-60-0-*
				választható:		
1	1	1	1	Elektromos motor ELTRAL S 230 L	1	6-31730-00-0-*
				választható : Elektromos motor ELTRAL S 230 E	1	6-31732-00-0-*
1	1	1	1	Csatlakozórúd , Ø 8 mm, B = 400-3600	1	9-34764-00-0-1

[1] profiltól függően javasoljuk a 9-33105-00-0-1 alátét alkalmazását
Műszaki rajz 0-43700, Műszaki rajz ELTRAL 0-43791

ELTRAL, felül

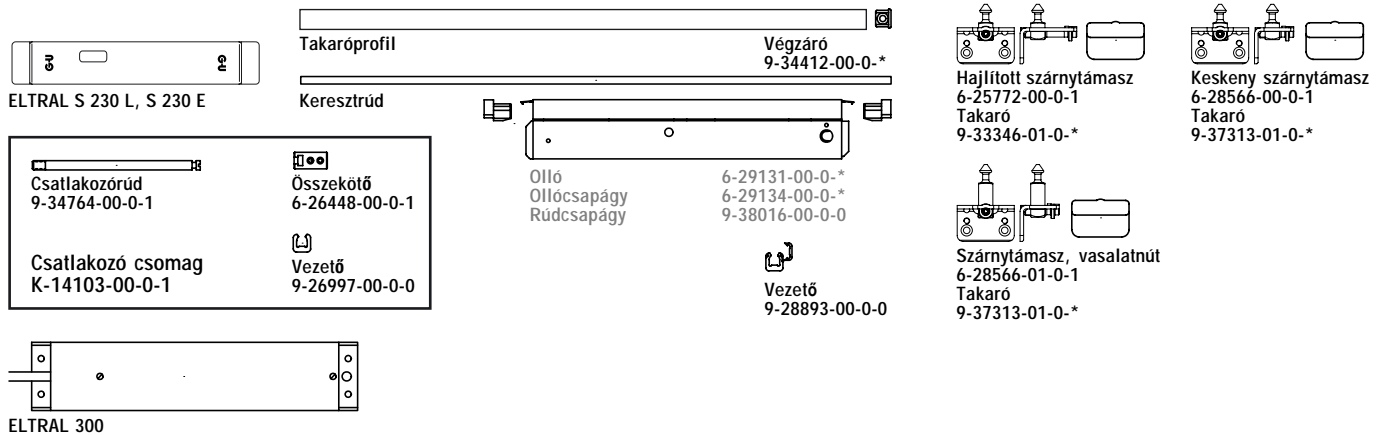

Vasalatszükséglet felül szerelt ELTRAL motoros nyitáshoz 1 - 4 séma szerinti ollószám

Darab	Megnevezés				CSE	Cikkszám
1	2n	3n	4n			
1	2	3	4	Öllócsomag VENTUS F 200 szárnytámasz nélkül	10	K-15013-00-0-*
1	1	1	1	Végzáró	1	9-34412-00-0-*
1	1	1	1	Vezető	1	9-28893-00-0-0
1	2	3	4	Szárnytámasz csomag VENTUS F 200 Hajlított szárnytámasz [1] Szárnytámasz, lapos Szárnytámasz, vasalatnút	10 10 10	K-15225-00-0-*, K-15224-00-0-*, K-15224-01-0-*
1	1	1	1	Keresztrúd – méretre vágható: Rúd Ø 8, Gr. 06 – hossz 600 mm Rúd Ø 8, Gr. 18 – hossz 1850 mm Rúd Ø 8, Gr. 33 – hossz 3300 mm választható: Rúd Ø 8, Gr. 60 – raktári hossz 6000 mm	10 10 10 10	9-25476-06-0-1 9-25476-18-0-1 9-25476-33-0-1 9-25476-60-0-1
1	1	1	1	Takaróprofil – méretre vágható: Takaróprofil, Gr. 06 – hossz 800 mm Takaróprofil, Gr. 18 – hossz 1800 mm Takaróprofil, Gr. 33 – hossz 3050 mm választható: Takaróprofil, Gr. 60 – raktári hossz 6000 mm	10 10 10 10	9-33444-06-0-*, 9-33444-18-0-*, 9-33444-33-0-*, 9-33444-60-0-*
1	1	1	1	Elektromos motor ELTRAL S 230 L	1	6-31730-00-0-*
választható:				Elektromos motor ELTRAL S 230 E	1	6-31732-00-0-*
1	1	1	1	Csatlakozó csomag , B = 620-3600	1	K-14103-00-0-1
választható:				Elektromos motor ELTRAL 300 E1	1	9-31020-01-0-*
választható:				Csatlakozó csomag 300 , B = 650-3600	1	K-15216-00-0-1

[1] profiltól függően javasoljuk a 9-33105-00-0-1 alátét alkalmazását
Műszaki rajz 0-43700, Műszaki rajz ELTRAL 0-43791

Karos, oldalsó zárással

Saroktakaró 9-34220-00-0-* **Takaróprofil**

Keresztrúd

Lánc rúdcsatlakozással
6-29313-00-0-1
Sarokelem 9-38261-00-0-0

Olló
Ollócsapágy
Rúdcsapágy

6-29131-00-0-*
6-29134-00-0-*
9-38016-00-0-0

Lánc rúdcsatlakozással
6-29313-00-0-1
Sarokelem 9-38261-00-0-0

Vezető
9-28893-00-0-0

Hajlított szárnytámasz
6-25772-00-0-1
Takaró
9-33346-01-0-*

Keskeny szárnytámasz
6-28566-00-0-1
Takaró
9-37313-01-0-*

Szárnytámasz, vasalatnút
6-28566-01-0-1
Takaró
9-37313-01-0-*

Vezető
9-28893-00-0-0

Vezető
9-28893-00-0-0

Vasalatszükséglet
1 - 4 séma szerinti ollószám

Darab	1	2n	3n	Megnevezés	CSE	Cikkszám
1	1	1		Alapcsomag VENTUS F 200 karral - szárnytámasz nélkül	1	K-15011-00-0-*
		1	2	Ollócsomag VENTUS F 200 szárnytámasz nélkül	10	K-15013-00-0-*
1	2	3		Szárnytámasz csomag VENTUS F 200 Hajlított szárnytámasz [1] Szárnytámasz, lapos Szárnytámasz, vasalatnút	10 10 10	K-15225-00-0-* K-15224-00-0-* K-15224-01-0-*
1	1	1		Pótzár csomag VENTUS F 200 oldalt	1	K-15209-00-0-*
1	1	1		Toló és keresztrúd – méetre vágható: oldalsó záráshoz		
				Rúd Ø 8, Gr. 18 – hossz 1850 mm	10	9-25476-18-0-1
				Rúd Ø 8, Gr. 33 – hossz 3300 mm	10	9-25476-33-0-1
				választható: Rúd Ø 8, Gr. 60 – raktári hossz 6000 mm	10	9-25476-60-0-1
1	1	1		Takaróprofil – méetre vágható:		
				Takaróprofil, Gr. 18 – hossz 1800 mm	10	9-33444-18-0-*
				Takaróprofil, Gr. 33 – hossz 3050 mm	10	9-33444-33-0-*
				választható: Takaróprofil, Gr. 60 – raktári hossz 6000 mm	10	9-33444-60-0-*

Takaróprofil
9-33443-00-0-*

Záródarab
6-27532-00-0-1

Vezetőprofil
9-28888-00-0-1

Zárfogadó
9-35861-00-0-*

Tolórúd

Kar
6-28681-50-0-*

Vezető
9-28893-00-0-0

Végzáró
9-34412-00-0-*

[1] profiltól függően javasoljuk a 9-33105-00-0-1 alátét alkalmazását
Műszaki rajz 0-43700, Műszaki rajz oldalsó zárás 0-43800
Alkalmazás:
SZSZ min. 458 mm, SZM min. 400 mm

Íves és félköríves ablakokhoz 1 séma szerint
Hajlítható átvitel

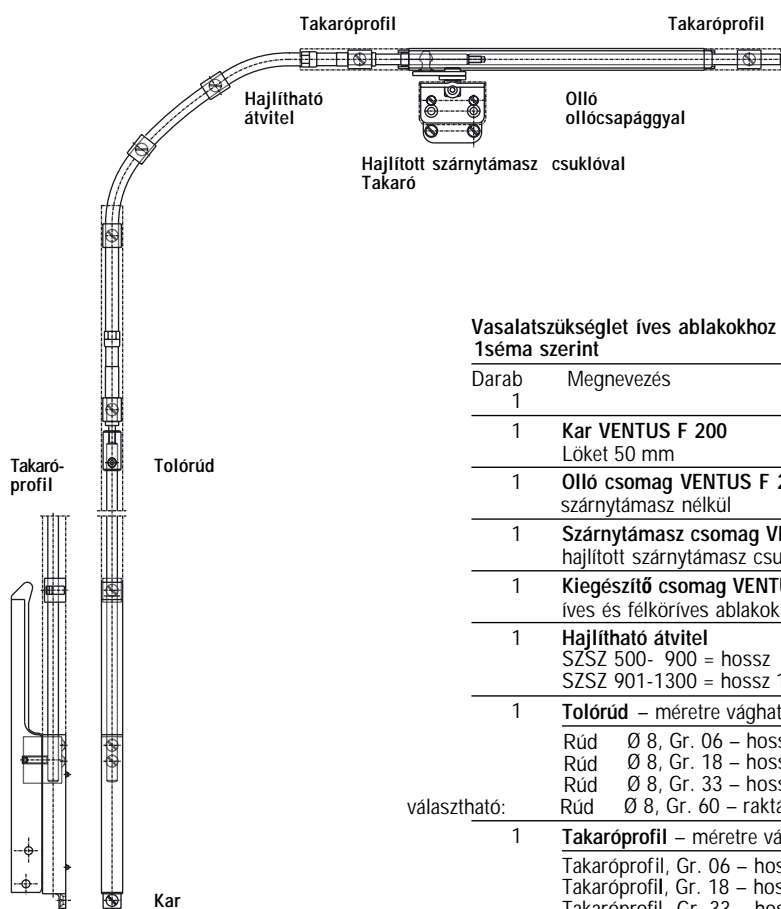

Vasalatszükséglet íves ablakokhoz 1séma szerint

Darab	Megnevezés	CSE	Cikkszám
1	Kar VENTUS F 200 Löket 50 mm	1	6-28681-50-0-*
1	Olló csomag VENTUS F 200, rövid szárnytámasz nélkül	1	K-15483-00-0-*
1	Szárnytámasz csomag VENTUS F 200 hajlított szárnytámasz csuklóval	1	K-15507-00-0-*
1	Kiegészítő csomag VENTUS F 200 íves és félköríves ablakokhoz	1	K-15484-00-0-*
1	Hajlítható átvitel SZSZ 500- 900 = hossz 700 mm SZSZ 901-1300 = hossz 1000 mm	1 1	6-29495-07-0-* 6-29495-10-0-*
1	Tolórúd – méretre vágható:		
	Rúd Ø 8, Gr. 06 – hossz 600 mm	10	9-25476-06-0-1
	Rúd Ø 8, Gr. 18 – hossz 1850 mm	10	9-25476-18-0-1
	Rúd Ø 8, Gr. 33 – hossz 3300 mm	10	9-25476-33-0-1
választható:	Rúd Ø 8, Gr. 60 – raktári hossz 6000 mm	10	9-25476-60-0-1
1	Takaróprofil – méretre vágható:		
	Takaróprofil, Gr. 06 – hossz 800 mm	10	9-33444-06-0-*
	Takaróprofil, Gr. 18 – hossz 1800 mm	10	9-33444-18-0-*
	Takaróprofil, Gr. 33 – hossz 3050 mm	10	9-33444-33-0-*
választható	Takaróprofil, Gr. 60 – raktári hossz 6000 mm	10	9-33444-60-0-*

Vasalatszükséglet félköríves ablakokhoz 1 séma szerint

Darab	Megnevezés	CSE	Cikkszám
1	Kar VENTUS F 200 Löket 50 mm	1	6-28681-50-0-*
1	Olló csomag VENTUS F 200, rövid szárnytámasz nélkül	1	K-15483-00-0-*
1	Szárnytámasz csomag VENTUS F 200 hajlított szárnytámasz csuklóval	1	K-15507-00-0-*
1	Kiegészítő csomag VENTUS F 200 íves és félköríves ablakokhoz	1	K-15484-00-0-*
1	Hajlítható átvitel SZSZ 500- 600 = hossz 400 mm SZSZ 601- 900 = hossz 700 mm SZSZ 901-1300 = hossz 1000 mm	1 1 1	6-29495-04-0-* 6-29495-07-0-* 6-29495-10-0-*
1	Tolórúd – méretre vágható:		
	Rúd Ø 8, Gr. 06 – hossz 600 mm	10	9-25476-06-0-1
	Rúd Ø 8, Gr. 18 – hossz 1850 mm	10	9-25476-18-0-1
	Rúd Ø 8, Gr. 33 – hossz 3300 mm	10	9-25476-33-0-1
választható	Rúd Ø 8, Gr. 60 – raktári hossz 6000 mm	10	9-25476-60-0-1
1	Takaróprofil – méretre vágható:		
	Takaróprofil, Gr. 06 – hossz 800 mm	10	9-33444-06-0-*
	Takaróprofil, Gr. 18 – hossz 1800 mm	10	9-33444-18-0-*
	Takaróprofil, Gr. 33 – hossz 3050 mm	10	9-33444-33-0-*
választható:	Takaróprofil, Gr. 60 – raktári hossz 6000 mm	10	9-33444-60-0-*

Műszaki rajz 0-43951

Íves és félköríves ablakokhoz 2n séma szerint
Hajlítható átvitel

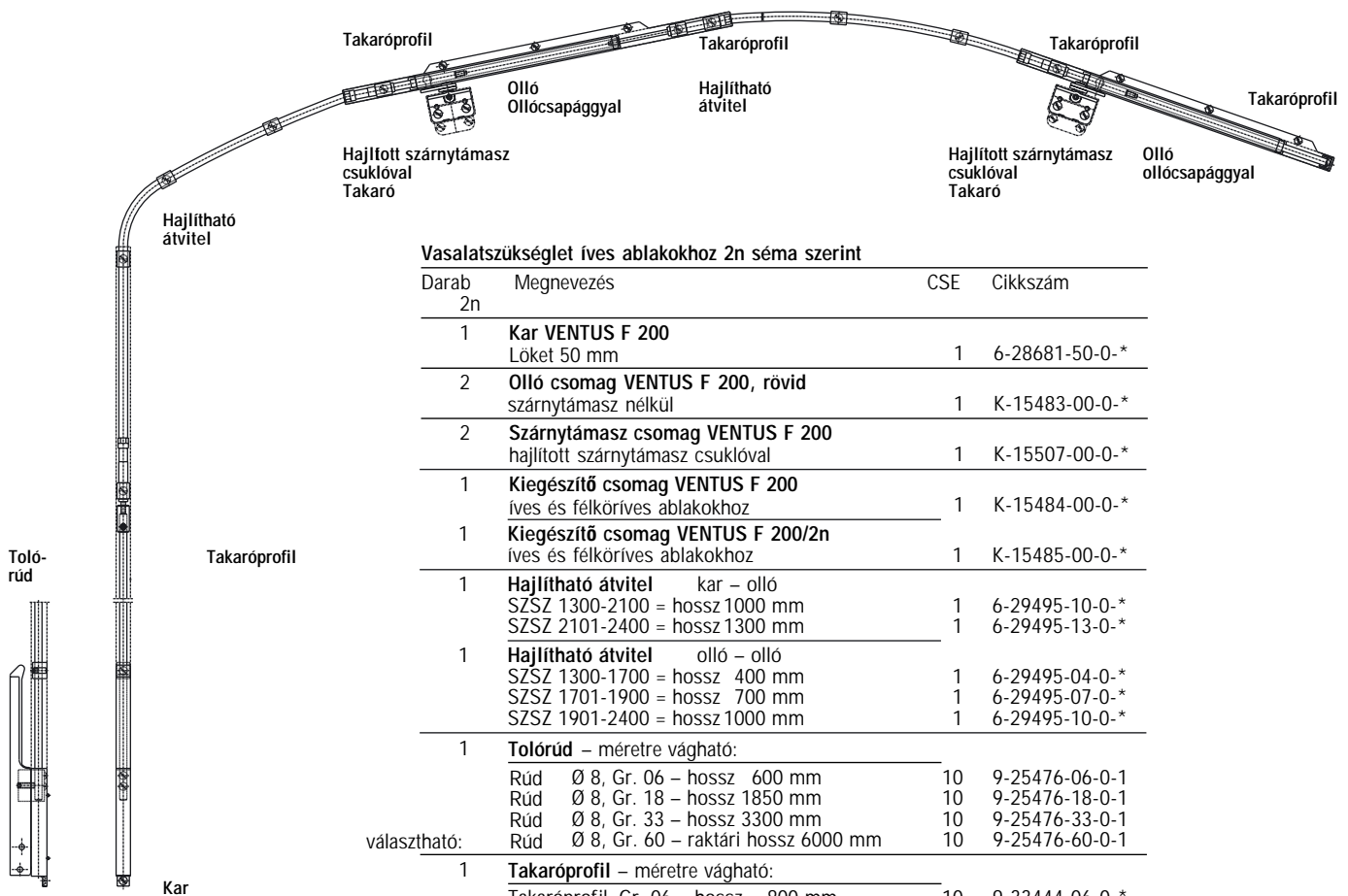

Vasalatszükséglet íves ablakokhoz 2n séma szerint

Darab 2n	Megnevezés	CSE	Cikkszám
1	Kar VENTUS F 200 Lököt 50 mm	1	6-28681-50-0-*
2	Olló csomag VENTUS F 200, rövid szárnytámasz nélkül	1	K-15483-00-0-*
2	Szárnytámasz csomag VENTUS F 200 hajlított szárnytámasz csuklóval	1	K-15507-00-0-*
1	Kiegészítő csomag VENTUS F 200 íves és félköríves ablakokhoz	1	K-15484-00-0-*
1	Kiegészítő csomag VENTUS F 200/2n íves és félköríves ablakokhoz	1	K-15485-00-0-*
1	Hajlítható átvitel kar – olló SZSZ 1300-2100 = hossz 1000 mm SZSZ 2101-2400 = hossz 1300 mm	1 1	6-29495-10-0-* 6-29495-13-0-*
1	Hajlítható átvitel olló – olló SZSZ 1300-1700 = hossz 400 mm SZSZ 1701-1900 = hossz 700 mm SZSZ 1901-2400 = hossz 1000 mm	1 1 1	6-29495-04-0-* 6-29495-07-0-* 6-29495-10-0-*
1	Toló-rúd – méretre vágható:		
	Rúd Ø 8, Gr. 06 – hossz 600 mm	10	9-25476-06-0-1
	Rúd Ø 8, Gr. 18 – hossz 1850 mm	10	9-25476-18-0-1
	Rúd Ø 8, Gr. 33 – hossz 3300 mm	10	9-25476-33-0-1
választható:	Rúd Ø 8, Gr. 60 – raktári hossz 6000 mm	10	9-25476-60-0-1
1	Takaróprofil – méretre vágható:		
	Takaróprofil, Gr. 06 – hossz 800 mm	10	9-33444-06-0-*
	Takaróprofil, Gr. 18 – hossz 1800 mm	10	9-33444-18-0-*
	Takaróprofil, Gr. 33 – hossz 3050 mm	10	9-33444-33-0-*
választható:	Takaróprofil, Gr. 60 – raktári hossz 6000 mm	10	9-33444-60-0-*

Vasalatszükséglet félköríves ablakokhoz, 2n séma szerint

Darab 2n	Megnevezés	CSE	Cikkszám
1	Kar VENTUS F 200 Lököt 50 mm	1	6-28681-50-0-*
2	Olló csomag VENTUS F 200, rövid szárnytámasz nélkül	1	K-15483-00-0-*
2	Szárnytámasz csomag VENTUS F 200 hajlított szárnytámasz csuklóval	1	K-15507-00-0-*
1	Kiegészítő csomag VENTUS F 200 íves és félköríves ablakokhoz	1	K-15484-00-0-*
1	Kiegészítő csomag VENTUS F 200/2n íves és félköríves ablakokhoz	1	K-15485-00-0-*
1	Hajlítható átvitel kar – olló SZSZ 1701-1900 = hossz 700 mm	1	6-29495-07-0-*
1	Hajlítható átvitel olló – olló SZSZ 1300-1700 = hossz 400 mm SZSZ 1701-1900 = hossz 700 mm SZSZ 1901-2400 = hossz 1000 mm SZSZ 2101-2400 = hossz 1300 mm	1 1 1 1	6-29495-04-0-* 6-29495-07-0-* 6-29495-10-0-* 6-29495-13-0-*
1	Toló-rúd – méretre vágható:		
	Rúd Ø 8, Gr. 06 – hossz 600 mm	10	9-25476-06-0-1
	Rúd Ø 8, Gr. 18 – hossz 1850 mm	10	9-25476-18-0-1
	Rúd Ø 8, Gr. 33 – hossz 3300 mm	10	9-25476-33-0-1
választható:	Rúd Ø 8, Gr. 60 – raktári hossz 6000 mm	10	9-25476-60-0-1
1	Takaróprofil – méretre vágható:		
	Takaróprofil, Gr. 06 – hossz 800 mm	10	9-33444-06-0-*
	Takaróprofil, Gr. 18 – hossz 1800 mm	10	9-33444-18-0-*
	Takaróprofil, Gr. 33 – hossz 3050 mm	10	9-33444-33-0-*
választható:	Takaróprofil, Gr. 60 – raktári hossz 6000 mm	10	9-33444-60-0-*

Műszaki rajz 0-43952

Ferde ablakokhoz

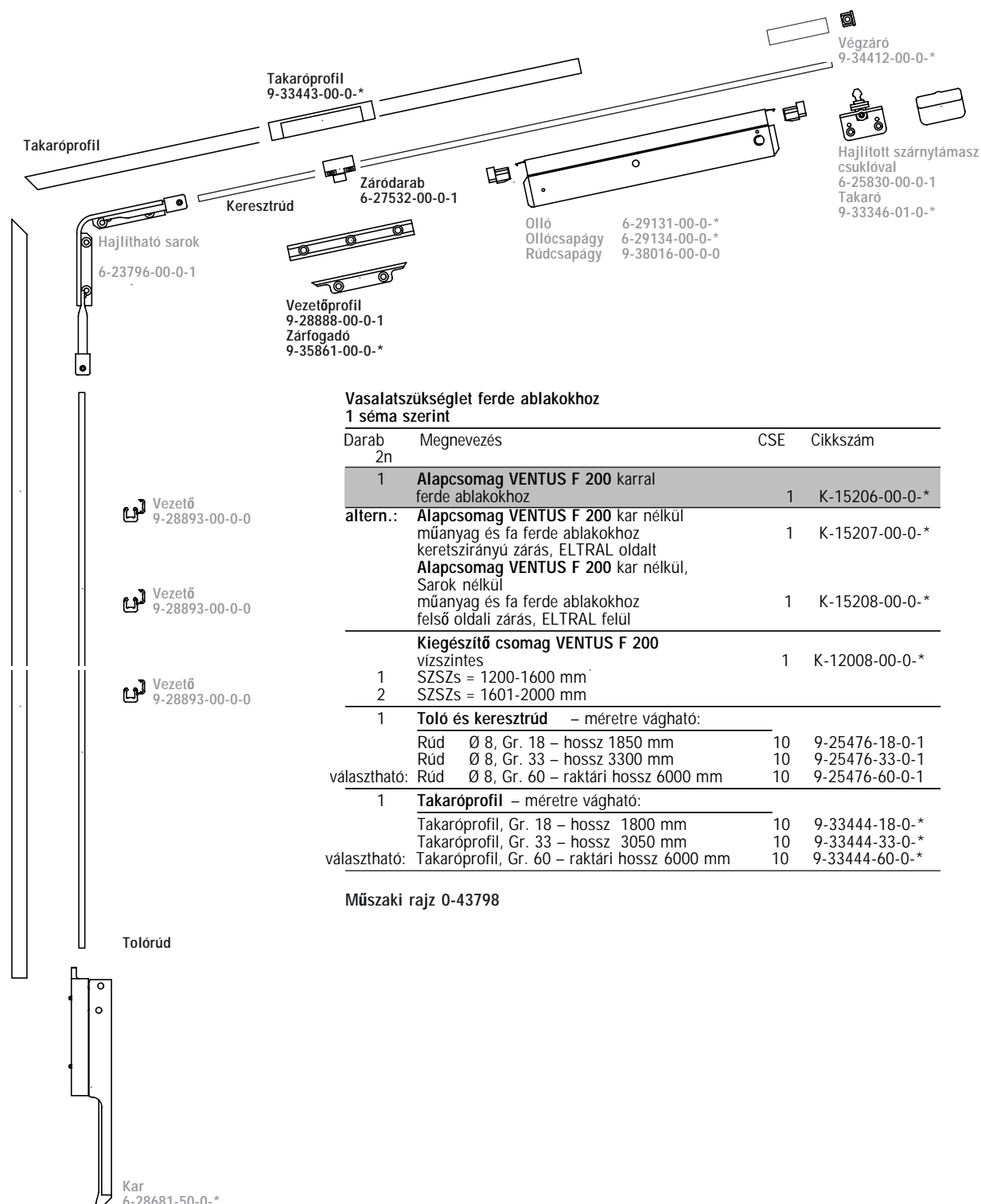

**Vasalatszükséglet ferde ablakokhoz
1 séma szerint**

Darab	Megnevezés	CSE	Cikkszám
2n			
1	Alapcsomag VENTUS F 200 karral ferde ablakokhoz	1	K-15206-00-0-*
altern.:	Alapcsomag VENTUS F 200 kar nélkül műanyag és fa ferde ablakokhoz keretszirányú zárás, ELTRAL oldalt Alapcsomag VENTUS F 200 kar nélkül, Sarok nélkül műanyag és fa ferde ablakokhoz felső oldali zárás, ELTRAL felül	1	K-15207-00-0-*
	Kiegészítő csomag VENTUS F 200 vízszintes	1	K-12008-00-0-*
1	SZSZs = 1200-1600 mm		
2	SZSZs = 1601-2000 mm		
1	Toló és kereszttrúd – méretre vágható:		
	Rúd Ø 8, Gr. 18 – hossz 1850 mm	10	9-25476-18-0-1
	Rúd Ø 8, Gr. 33 – hossz 3300 mm	10	9-25476-33-0-1
választható:	Rúd Ø 8, Gr. 60 – raktári hossz 6000 mm	10	9-25476-60-0-1
1	Takaróprofil – méretre vágható:		
	Takaróprofil, Gr. 18 – hossz 1800 mm	10	9-33444-18-0-*
	Takaróprofil, Gr. 33 – hossz 3050 mm	10	9-33444-33-0-*
választható:	Takaróprofil, Gr. 60 – raktári hossz 6000 mm	10	9-33444-60-0-*

Műszaki rajz 0-43798

7

Hajlítható átvitel, egyéb kivitelek

Hajlítható átvitel

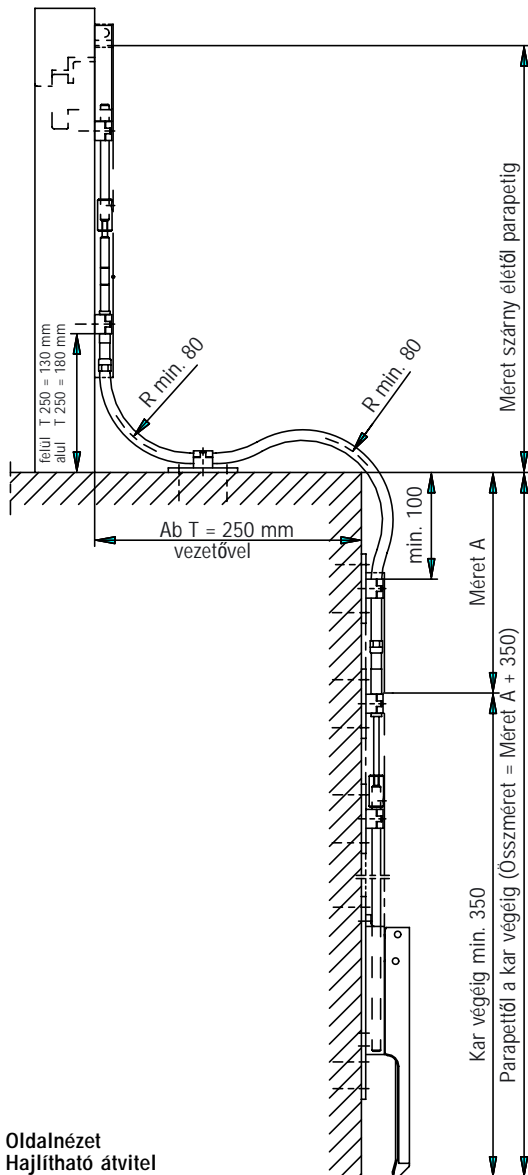

Oldalnézet
Hajlítható átvitel

Vasalatszükséglet hajlítható átvitelhez

Darab	Megnevezés	CSE	Cikkszám
1	Kiegészítő csomag hajlítható átvitelhez	1	K-14312-00-0-*
1	Hajlítható átvitel (bowden)		
	Méret 02, hossz 200 mm	1	6-29495-02-0-*
	Méret 04, hossz 400 mm	1	6-29495-04-0-*
	Méret 07, hossz 700 mm	1	6-29495-07-0-*
	Méret 10, hossz 1000 mm	1	6-29495-10-0-*
	Méret 13, hossz 1300 mm	1	6-29495-13-0-*
	Méret 20, hossz 2000 mm	1	6-29495-20-0-*

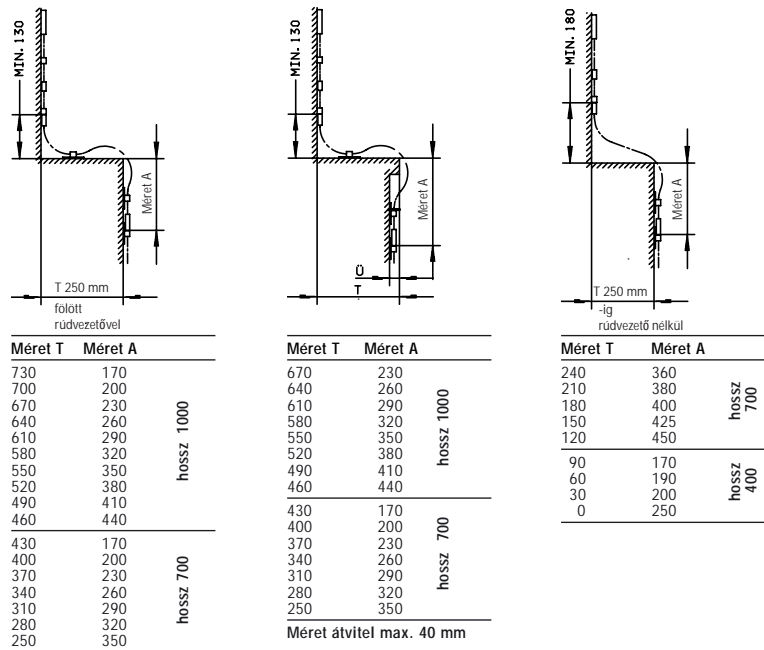

Összméret kávamélységre

Egyéb kivitelek

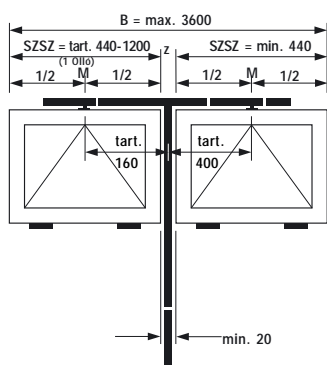

VENTUS F 200 ablaktávnnyító
Duplaszárny nyitás 2n T-sarokkal
(lásd: Tartozékok oldal)

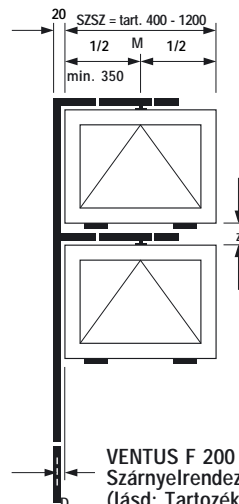

VENTUS F 200 ablaktávnnyító
Szárnyelrendezés 2u T-sarokkal
(lásd: Tartozékok oldal)

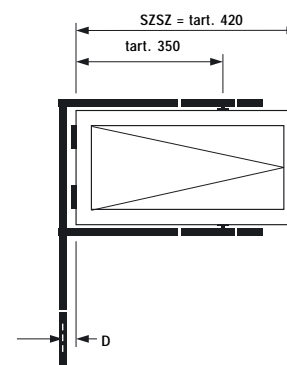

VENTUS F 200 ablaktávnnyító
Nyílószárny T-sarokkal
(lásd: Tartozékok oldal)

VENTUS F 200 karos ablaktávnnyitó

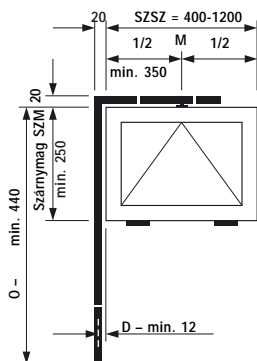

1 séma
Karos

Rúd hossz teljes szárny szélesség alapján és méret OE-vég

O-Vég	Toló-rúd-hossz	Teljes szárny szélesség méret SZSZ ill. SZ			
		700	800	1000	1200
		Keresztrúd hossz			
		365	415	515	615
1000	767	1132	1182	1282	1382
1100	867	1232	1282	1382	1482
1200	967	1332	1382	1482	1582
1300	1067	1432	1482	1582	1682
1400	1167	1532	1582	1682	1782
1500	1267	1632	1682	1782	1882
1600	1367	1732	1782	1882	1982
1700	1467	1832	1882	1982	2082
1800	1567	1932	1982	2082	2182
1900	1667	2032	2082	2182	2282
2000	1767	2132	2182	2282	2382

Rúd és takaróprofil mérete 18 = fehér, 33 = szürke

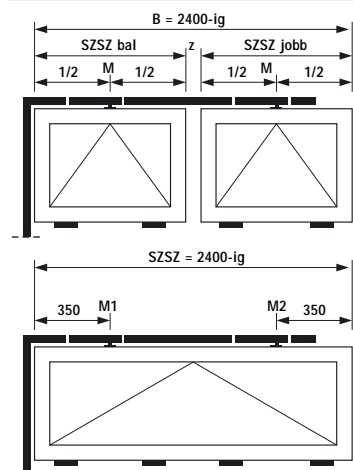

2n séma

Rúd hossz teljes szárny szélesség alapján és méret OE-vég

O-Vég	Toló-rúd-hossz	Teljes szárny szélesség méret SZSZ ill. SZ					
		1400	1600	1800	2000	2200	2400
		Keresztrúd hossz					
		1065	1265	1465	1665	1865	2065
1000	767	1832	2032	2232	2432	2632	2832
1100	867	1932	2132	2332	2532	2732	2932
1200	967	2032	2232	2432	2632	2832	3032
1300	1067	2132	2332	2532	2732	2932	3132
1400	1167	2232	2432	2632	2832	3032	3232
1500	1267	2332	2532	2732	2932	3132	3332
1600	1367	2432	2632	2832	3032	3232	3432
1700	1467	2532	2732	2932	3132	3332	3532
1800	1567	2632	2832	3032	3232	3432	3632
1900	1667	2732	2932	3132	3332	3532	3732
2000	1767	2832	3032	3232	3432	3632	3832

Rúd és takaróprofil méret 33 = fehér, 60 = szürke

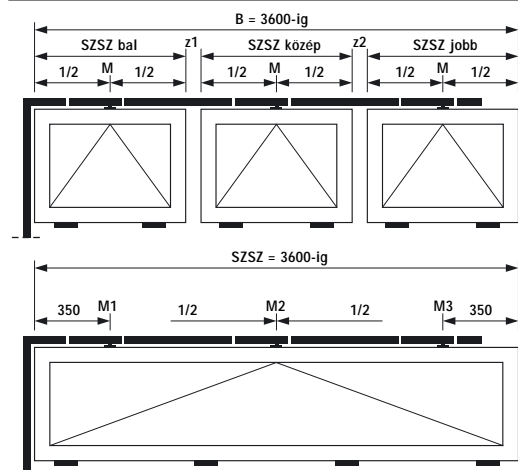

3n séma

Rúd hossz teljes szárny szélesség alapján és méret OE-vég

O-Vég	Toló-rúd-hossz	Teljes szárny szélesség méret SZSZ ill. SZ					
		2600	2800	3000	3200	3400	3600
		Keresztrúd hossz					
		2265	2465	2665	2865	3065	3265
1000	767	3032	3232	3432	3632	3832	4032
1100	867	3132	3332	3532	3732	3932	4132
1200	967	3232	3432	3632	3832	4032	4232
1300	1067	3332	3532	3732	3932	4132	4332
1400	1167	3432	3632	3832	4032	4232	4432
1500	1267	3532	3732	3932	4132	4332	4532
1600	1367	3632	3832	4032	4232	4432	4632
1700	1467	3732	3932	4132	4332	4532	4732
1800	1567	3832	4032	4232	4432	4632	4832
1900	1667	3932	4132	4332	4532	4732	4932
2000	1767	4032	4232	4432	4632	4832	5032

Rúd és takaróprofil méret 33 = fehér, 60 = szürke

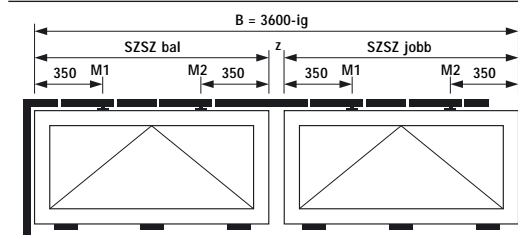



4n séma

Rúd hossz teljes szárny szélesség alapján és méret OE-vég

O-Vég	Toló-rúd-hossz	Teljes szárny szélesség méret SZSZ ill. SZ					
		2600	2800	3000	3200	3400	3600
		Keresztrúd hossz					
		2265	2465	2665	2865	3065	3265
1000	767	3032	3232	3432	3632	3832	4032
1100	867	3132	3332	3532	3732	3932	4132
1200	967	3232	3432	3632	3832	4032	4232
1300	1067	3332	3532	3732	3932	4132	4332
1400	1167	3432	3632	3832	4032	4232	4432
1500	1267	3532	3732	3932	4132	4332	4532
1600	1367	3632	3832	4032	4232	4432	4632
1700	1467	3732	3932	4132	4332	4532	4732
1800	1567	3832	4032	4232	4432	4632	4832
1900	1667	3932	4132	4332	4532	4732	4932
2000	1767	4032	4232	4432	4632	4832	5032

Rúd és takaróprofil méret 33 = szürke, 60 = fehér

ELTRAL S 230 L, ELTRAL S 230 E, ELTRAL S 24 L

Alkalmazás	Megnevezés	CSE	Cikkszám
Fa, műanyag és fém ablakokhoz 	ELTRAL S 230 L elektromos motor külső szerelésű távnyitóhoz	1	6-31730-00-0-*
	Műszaki adatok Tápfeszültség V/Hz 230/50 Áramfelvétel A 0,15 Védelem IP 50 Végállás Terhelésfüggő Nyitvatartás % 20 Csatlakozás 4-pólus Löklet max. mm 70 Futásidő 50 mm löket sec. 50 Tolóerő N 1200 Hossz mm 210 Szélesség mm 36 Magasság mm 76		
	ELTRAL S 230 E elektromos motor külső szerelésű távnyitóhoz	1	6-31732-00-0-*
	Műszaki adatok Tápfeszültség V/Hz 230/50 Áramfelvétel A 0,15 Védelem IP 50 Végállás Terhelésfüggő Nyitásszélesség beállítása elektronikus Nyitvatartás % 20 Csatlakozás 4-pólus Löklet max. mm 70 Futásidő 50 mm löket sec. 50 Tolóerő N 1200 Hossz mm 210 Szélesség mm 36 Magasság mm 76		
	ELTRAL S 24 L elektromos motor külső szerelésű távnyitóhoz	1	6-31734-00-0-*
	Műszaki adatok Tápfeszültség V DC 24 Áramfelvétel A 0,7 Védelem IP 54 Végállás Terhelésfüggő Nyitvatartás % 20 Csatlakozás 4-pólus Löklet max. mm 70 Futásidő 50 mm löket sec. 45 Tolóerő N 1200 Hossz mm 210 Szélesség mm 36 Magasság mm 76		

Löket 200 és 250 mm, tolóerő 200 N

Vasalatszükséglet bukószárnyhoz SZM 600 mm-től

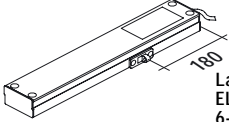
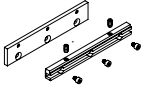
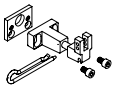
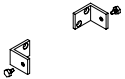
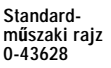
Alkalmazás	Bukószárny	Megnevezés	CSE	Cikkszám
Fa, műanyag és fém ablakokhoz	1	ELTRAL K 200/230 láncos motor [1]		
		Löket 200 mm	hossz 343 mm	1 6-29252-20-0-*
		Löket 250 mm	hossz 367 mm	1 6-29252-25-0-*
	1	Rögzítőcsín csomag alternatív:		1 K-15091-00-0-6
	1	Forgócsapágy csomag		1 K-15200-00-0-6
	1	Szárnytámasz bukószárnyhoz belső elhelyezés		1 K-15090-00-0-6
 <p>Láncos motor ELTRAL K 200/230 6-29252-**-0-*</p>				
 <p>Rögzítőcsín csomag K-15091-00-0-6</p>				
 <p>Szárnytámasz csomag K-15090-00-0-6</p>				
 <p>Forgócsapágy csomag K-15200-00-0-6 SZM 300 mm-től Műszaki rajz 0-43749</p>				
 <p>Standard- műszaki rajz 0-43628</p>				
		Méret és súly		
		Helyszükséglet szereléshez, min.	31 mm	
		Szárnyméret, max.	1,5 m ²	
		Szárny súly, max.	80 kg	
		- függőlegesen álló szárny		
		Ütközőperem méret "ü"	5-25 mm	
		- Bukószárny fa és műanyag		
		- Bukószárny fém	-14-25 mm	
		Műszaki adatok		
		- Húzó és tolóerő	200 N	
		- Löket	200/250 mm	
		- Nyitási sebesség	10 mm/s	
		- Futásidő	20/25 sec.	
		- Tápfeszültség	230 V	
		- Áramfelvétel	0,14 A	
		- Teljesítmény	30 W	
		- Nyitvatartás	50 %	
		- Hőmérséklet tartomány	- 5-től +50 °C	
		- Védelem	IP 20	
		- Kábel	4 x 1 ² x 1000 mm	
		- Magasság x vastagság	29 x 49 mm	

[1] = Szín: 1 = EV 1, 7 = fehér

Löket 280 és 380 mm, tolóerő 350 N

Vasalatzükséglet bukószárnyhoz SZM 900 mm-től

Alkalmazás	Bukószárny	Megnevezés	CSE	Cikkszám	
Fa, műanyag és fém ablakokhoz	1	ELTRAL K 350/230 láncos motor [1]			
		Löket 280 mm	hossz 372 mm	1	6-29254-28-0-*
		Löket 380 mm	hossz 423 mm	1	6-29254-38-0-*
	1	Rögzítőcsín csomag alternatív:		1	K-15093-00-0-6
	1	Billenőcsín csomag		1	K-15481-00-0-6
	1	Szárnytámasz bukószárnyhoz belső elhelyezés	1	K-15090-00-0-6	
		Méret és súly			
		Helyszükséglet szereléshez, min.	43 mm		
		Szárnyméret, max.	1,5 m ²		
		Szárny súly, max.			
		- függőlegesen álló szárny	120 kg		
		Ütközőperem méret "ü"			
		- Bukószárny fa és műanyag	-5-28 mm		
		- Bukószárny fém	0-30 mm		
		Műszaki adatok			
		- Húzó és tolóerő	350 N		
		- Löket	280/380 mm		
		- Nyitási sebesség	15 mm/s		
		- Futásidő	19/25 sec.		
		- Tápfeszültség	230 V		
		- Áramfelvétel	0,5 A		
		- Teljesítmény	110 W		
		- Nyitvatartás	20 %		
		- Hőmérséklet tartomány	- 5-től +50 °C		
		- Védelem	IP 22		
		- Kábel	4 x 1 ² x 1000 mm		
		- Magasság x vastagság	40 x 62 mm		

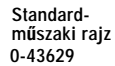
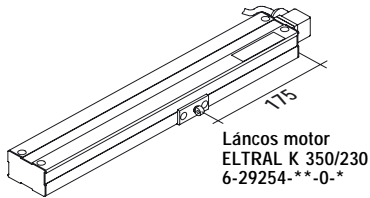

[1] = Szín: 1 = EV 1, 7 = fehér

Löket 420 és 600 mm, tolóerő 400 N

Vasalatzükséglet bukó, forgó és billenő szárnyhoz SZM 1100 mm-től

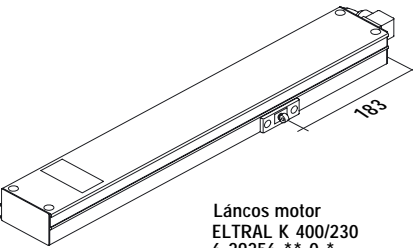
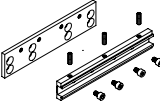
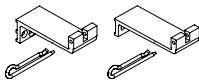
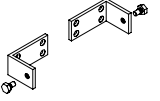
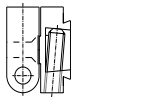
Alkalmazás	Bukószárny	Megnevezés	CSE	Cikkszám		
 <p>Láncos motor ELTRAL K 400/230 6-29256.**-0-*</p>  <p>Rögzítősin csomag K-15093-00-0-6</p>  <p>Szárnytámasz csomag K-15094-00-0-6 K-15095-00-0-6</p>  <p>Forgócsapágy csomag K-15199-00-0-6 SZM 550 mm-től</p> <p>0-43747</p>  <p>Billenősin csomag K-15481-00-0-6 SZM 500 mm-től</p> <p>0-43918</p> <p>Standard- műszaki rajz 0-43630</p>	1	ELTRAL K 400/230 láncos motor [1]				
			Löket 420 mm Löket 600 mm	hossz 478 mm hossz 573 mm	1 1	6-29256-42-0- 6-29256-60-0-*
		1	Rögzítősin csomag alternatív:		1	K-15093-00-0-6
		1	Forgócsapágy csomag		1	K-15199-00-0-6
		1	Billenősin csomag		1	K-15481-00-0-6
		1	Szárnytámasz csomag bukószárnyhoz, belső szerelés Méret ü = 14-24 mm (fa és műanyag) Méret ü = 5-15 mm (fém)		1 1	K-15094-00-0-6 K-15095-00-0-6
			Méret és súly			
			Helyszükséglet szereléshez, min.	53 mm		
			Szárnyméret, max.	1,65 m ²		
			Szárny súly, max.			
		- függőlegesen álló szárny	100 kg			
		- 30°-os ferde álló szárny	65 kg			
		- tetőablak 0 - 60°	50 kg			
		Ütközőperem méret "ü"				
		- Bukószárny fa és műanyag	14-24 mm			
		- Bukószárny fém	5-15 mm			
		Műszaki adatok				
		- Húzó és tolóerő	400 N			
		- Löket	4200/6000 mm			
		- Nyitási sebesség	20 mm/s			
		- Futásidő	21/30 sec.			
		- Tápfeszültség	230 V			
		- Áramfelvétel	0,7 A			
		- Teljesítmény	160 W			
		- Nyitvatartás	20 %			
		- Hőmérséklet tartomány	- 10-től +50 °C			
		- Védelem	IP 22			
		- Kábel	4 x 1 ² x 1000 mm			
		- Magasság x vastagság	50 x 86 mm			

[1] = Szín: 1 = EV 1, 7 = fehér

Alkalmazás	Megnevezés	CSE	Cikkszám
Bukóablak	EURO-SOLID kitámasztó olló		
	SZM		
	F 200/F 300		
	270- 350	100	6-27995-01-0-1
	351- 500	100	6-27995-02-0-1
	501- 800	100	6-27995-03-0-1
	801-1500	100	6-27995-04-0-1
	Fúrósablon	1	K-14788-00-0-0

EURO-SOLID kitámasztó olló Tartozék csomag profil szerint

Alkalmazás	Megnevezés	CSE	Cikkszám
Bukóablak	EURO-SOLID kitámasztó olló		
<p>Nyitási szög Kitámasztó állás</p> <p>Nyitási szög Tisztító állás</p>	Profilrendszer		
	Fa szerkezet, eurofalc és euronút	20	K-14681-00-0-1
	Alátét euronúthoz	100	9-38819-00-0-1
	Profilrendszer		
	Hocoplast H 120	20	K-14681-00-0-1
	Intertec Greiner		
	Illerplastic		
	Jansen		
	Salamander Universal und Design		
	Weru		
Profilrendszer			
Actual A 400	20	K-14682-00-0-1	
Aluplast Ideal 2000			
Brüggmann Serie 81, AD und MD			
KBE MD			
Internorm			
Knipping			
LB. Profile PAD und PMD			
Plus Plan 3K AD			
Rehau S 730			
Soprofen T 62			
Schüco Corona CT 70			
Trocal 900, InnoNova 2000			
Tryba E 58			
VEKA Softline AD und MD, Topline			
Profilrendszer			
Aluplast Ideal 4000 und 5000	20	K-14683-00-0-1	
Kömmerling profine EURODUR 3S, EuroFutur Elegance			
Gealan S 3000 und S 8000			
Hocoplast H 100			
KBE AD			
Schüco Corona AS + MD			
Reckendrees			
Roplasto 6001			
Thyssen AD, MD und MD 100			
Profilrendszer			
Deceuninck 2000	20	K-14837-00-0-1	
Kömmerling profine EuroFutur Avantgarde			
Schüco AS			
Schock Thermassiv			
Profilrendszer			
Aluplast Signum 21	20	K-14842-00-0-1	

Maximális szárny súlyok

A megengedett szárny súly a szárnyak méretétől és az alkalmazott kitámasztók számától függ.

SZM	Méret	1 Olló	2 Olló
F 200/F 300			
270- 350	01	15 kg	30 kg
351- 500	02	15 kg	30 kg
501- 800	03	30 kg	60 kg
801-1500	04	30 kg	60 kg

Falcolló fa és műanyag bukóablakokhoz

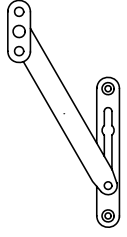
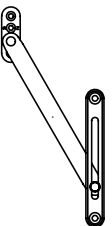
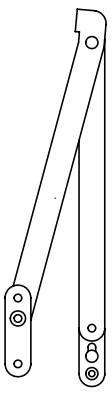
Alkalmazás	Megnevezés	CSE	Cikkszám
Bukóablak  	Falcolló Nr. 23 csuklós karral, karhossz	50	5-21020-15-0-1
	150		
	Falcolló Nr. 24 csúszókarral, karhossz	50	5-21021-15-0-1
	200		
Falcolló Nr. 23	Falcolló Nr. 24		
Bukóablak 	Falcolló Nr. 28 beakasztós elfordítható reteszeléssel karhossz	50	5-21024-20-0-1
	200		
Kifelé bukó ablak 	Falcolló Nr. 32		
	balos	50	5-20129-00-L-1
	jobbos	50	5-20129-00-R-1
	Hatlapfejű elfordítókulcs SW 4 beakasztós reteszelésű falcollóhoz	1	9-11285-00-0-6



Gretsch-Unitas GmbH
Baubeschläge
Johann-Maus-Str. 3
D-71254 Ditzingen
Tel. +49 (0)7156 301-0
Fax +49 (0)7156 301-293
www.g-u.com

A Gretsch-Unitas mint a vasalat és szellőztető technika specialistája, hosszú évek óta a szakma vezető vállalata sok termékcsoportban. A piacnak megfelelő vasalatokban és szellőztető rendszerekben rendelkezésre álló sokszínű termékprogram a vállalatnak biztos érvényesülést biztosít a napi piaci versenyben.



BKS GmbH
Heidestr. 71
D-42549 Velbert
Tel. +49 (0)2051 201-0
Fax +49 (0)2051 201-431
www.g-u.com

A BKS több mint 100 éve fogalom a biztonságtechnikában. A tradíciókban gazdag velbert-i vállalat a Gretsch-Unitas vállalatcsoportba elismert termékeket és kitűnő arculatot hozott, mindez kiegészítve a széles körben elismert minőséggel.



FERCO International S.A.S.
F-57401 Sarrebourg
Tel. +33 (0)3 87 23 31 11
Fax +33 (0)3 87 03 54 06
www.ferco.fr

A FERCO International Franciaország legnagyobb és legjelentősebb épületvasalat gyártója. A modern épületvasalatok sokrétű választéka világszerte elérhető.

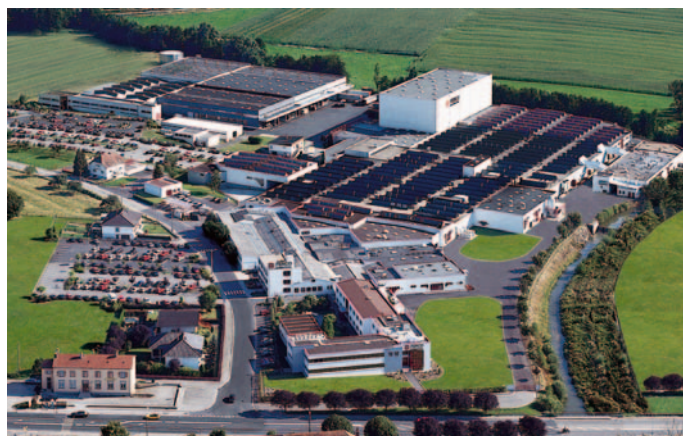

ATS GmbH
Automatik-Tür-Systeme
Stahlstraße 8
D-33378 Rheda-Wiedenbrück
Tel. +49 (0)5242 924-0
Fax +49 (0)5242 924-100
www.g-u.com

A bejárati rendszerek üzletág átöleli az automata toloajtó-rendszerek tervezését, gyártását, forgalmazását, szerelését valamint a szervizét. Az ATS-sel a GU csoport szélesíti választékát az ablak, külső és belső ajtók valamint a homlokzatok területén.



